

消 防 年 報

平成 1 8 年度版



高 松 市 消 防 局

平成 19 年度刊行

高 松 市 民 の ね が い

緑明るい栗林公園 瀬戸のさざ波呼ぶ屋島

わたくしたちは 美しい自然と歴史にはぐくまれあすに伸びゆく高松市の市民です。

四国の中心高松市を いっそう明るく住みよいまちにするには わたくしたちみんなのねがいです。

そのために わたくしたちは 誓って次のことにつとめます。

- 1 自然を愛し 清潔で美しいまちづくり
- 1 人の立場を大切に 迷惑をかけないまちづくり
- 1 家庭を明るく 青少年をのばすまちづくり
- 1 健康なからだと 心にうるおいのあるまちづくり
- 1 働く汗を尊び 力をあわせ 平和で豊かなまちづくり

(昭和 55 年 9 月 25 日 制定)

はじめに

1. この年報は，平成 18 年度中の高松市および受託 2 町（綾川町，三木町委託）における消防事務と消防力の現勢を示す諸資料を収録し，今後の消防行政の合理的な運営の資料とするとともに消防事情を紹介するため編集しました。
2. この統計資料は，原則，暦年とし，予算関係のものは会計年度で収録し，その他のものについては，収録期日を，それぞれの統計表の右上部に明示しました。
3. 火災統計，救急統計および救助統計については，原則として「火災報告取扱要領（平成 6 年消防災第 100 号）」および「救急事故等報告要領（昭和 39 年自消甲教発第 18 号）」に準拠し収録しました。

平成 19 年 10 月

高松市消防局

目 次

総 括

高松消防の沿革	3
市の位置および地勢	24
消防局・署所配置図	25
消防局の組織および事務分掌	26
消防署の組織および事務分掌	27
消防力の現勢	29
消防庁舎等の現況	30

総 務

予算	35
市予算と消防予算	35
諸手当支給状況	36
消防職員の推移と配置状況	37
消防職員状況	38
消防職員の任用および退職状況	39
消防職員資格等状況	39
消防職員公務災害発生状況	40
消防職員等表彰状況	40
署所別人口・世帯数・面積の状況	40
消防職員研修等状況	40
消防相互応援協定等の締結状況	42

予 防

防火対象物状況	47
地下・地上階の用途別棟状況	48
各種訓練等の指導状況	50
防火宣伝実施状況	50
各種届出等事務処理状況	51
防火対象物立入検査状況	52
危険物施設状況	53
危険物施設事務処理状況	53

危険物施設立入検査状況	54
月別消防手数料状況	55
年度別建築同意事務処理状況	56
月別建築同意事務処理状況	57
用途別建築同意状況	58
自主防火組織の現況	59
幼年消防クラブ	59
少年消防クラブ	59
婦人防火クラブ	60
自主防災組織の現況	61

消防防災

火災活動状況	65
火災以外の活動状況	66
ホース配置状況	66
消火剤および油除去剤等の保有状況	67
条例に基づく道路占用工事等処理状況	67
消防・救助活動用主機器等配置状況	68
消防水利状況	69
消火栓管径別状況（公設）	69
消防水利の推移（公設）	70
消火栓新設等の状況	70
消防自動車等現有状況	71
消防局・署車両現況	72

情報指令

通信施設状況	79
通信系統図	80
画像伝送システム	81
消防局情報ネットワーク	82
固定局無線局（分団サイレン制御装置）設置一覧表	83
消防団緊急情報伝達システム	84
119番等受信状況	85
気象通報受理状況	86

火災統計

火災概況	88
火災による死傷者の発生状況	89
建物用途別火災発生状況	91
原因別火災発生状況	92
署所別（管轄別）火災発生状況	93
4階以上の建物火災状況	95
主な火災状況	95
初期消火の実施状況	96
発火源・経過別火災発生状況	97
住宅火災の発生状況	98
覚知別火災発生状況	100
損害額別火災発生状況	100
月別・曜日別・時間別および気象別火災発生状況	101
過去10年間の火災状況	104

救急救助統計

救急活動の推移	107
10年間の救急事故の推移	108
時間別救急出場状況	108
月別救急出場状況	109
医療機関別搬送人員状況	110
年齢区分別搬送人員状況	110
傷病程度別搬送人員状況	111
転送回数別搬送人員状況	111
不搬送件数状況	112
現場到着所要時間別出場件数状況	112
救急隊員の行った応急処置件数状況	113
応急手当普及啓発活動状況	113
救助活動状況	114
署別出場状況	114

消防団









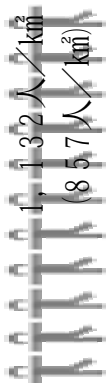

消防団本部・分団屯所配置図	117
消防団の組織	118

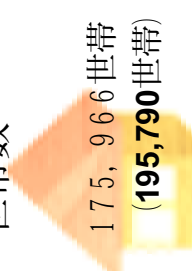
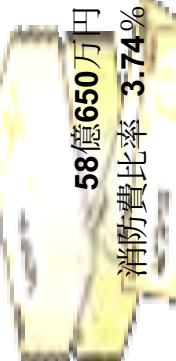
消防団員の定員と定員状況	119
消防団員の年齢状況	120
消防団員の勤続年数状況	121
消防団員の公務災害発生状況	122
消防団員の報酬支給状況	123
消防団員職業別状況	124
消防団員教養状況	125
消防団員表彰状況	125
分団区域別火災発生状況	126
消防団活動状況	127
消防自動車等現有状況	127
消防団車両現況	129
消防団屯所状況	135

受託消防

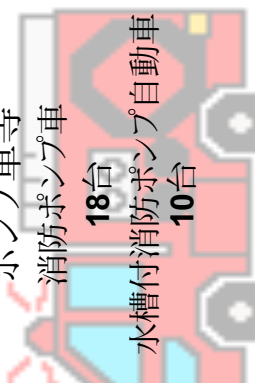
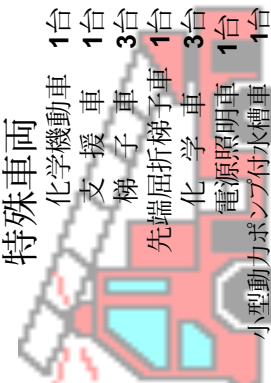
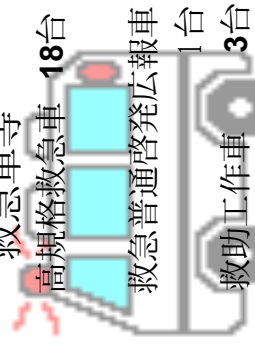
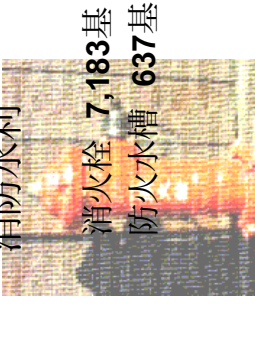
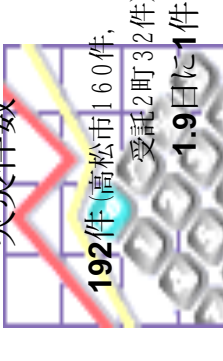
受託町別火災発生状況	141
受託町別救急活動状況	142
消防水利状況	143

一 目 統 計

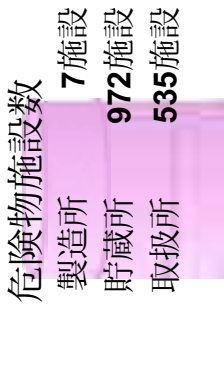
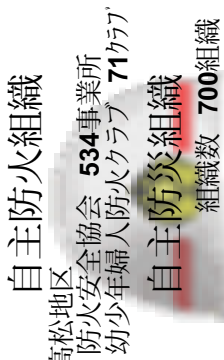
<p>地 勢 高 松 市 (受託二町・含む)</p>	<p>面積  375.10km² (560.55km²)</p>	<p>人口密度  1,132人/km² (857人/km²)</p>	<p>人口  424,597人 (480,285人)</p>	<p>世帯数  175,966世帯 (195,790世帯)</p>
<p>消 防 予 算 署 所 ・ 人 事</p>	<p>消防予算  58億650万円 消防費比率 3.74%</p>	<p>署 所  消防局 1 消防署 5 分 署 4 出張所 7</p>	<p>職 員 数  定員 500人 実員 507人</p>	<p>消 防 団 員 数  定員 1,610人 実員 1,405人</p>
<p>消 防 車 両 消 防 水 利</p>	<p>ポンプ車等  消防ポンプ車 18台 水槽付消防ポンプ自動車 10台</p>	<p>特殊車両  化学機動車 1台 支 援 車 1台 梯 子 車 3台 先端屈折梯子車 1台 化 学 車 3台 電源照明車 1台 小型動力ポンプ付水槽車 1台</p>	<p>救急車等  高規格救急車 18台 救急普通啓発広報車 1台 救助工作車 3台</p>	<p>消 防 水 利  消火栓 7,183基 防火水槽 637基</p>
<p>火 災 救 急</p>	<p>火災件数  192件 (高松市160件, 受託2町32件) 1.9日に1件</p>	<p>火災原因  第1位 放火・放火の疑い 35件 第2位 放 火 31件 第3位 たばこ 24件</p>	<p>救急件数  19,625件 1日当たり53.8件</p>	<p>事 故 種 別  第1位 急 病 54.6% 第2位 交通事故 15.7% 第3位 一般負傷 12.4%</p>
<p>予 防 自 主 防 災 組 織</p>	<p>防火対象物  第1種 5,282対象物 第2種 9,609対象物</p>	<p>危険物施設数  製造所 7施設 貯蔵所 972施設 取扱所 535施設</p>	<p>自主防火組織  高松地区 防火安全協会 534事業所 幼少年婦人防火クラブ 71クラブ 自主防災組織 組織数 700組織</p>	<p>*受託二町(綾川・三木)の業務内容に消防団・消防水利は含まれておりません。</p>

総

括

高松消防の沿革

明治4年	高松市消防組ができた。
明治18年	消火に竜吐水が使用された。
明治23年 2月15日	高松に市制が敷かれた。
明治27年 2月	勅命により消防組規制が制定されたのに伴い、高松市消防組と改称し全市を五番組にわけ、一番組（東浜町ほか11町）、二番組（北古馬場町ほか16町）、三番組（天神前ほか4町）、四番組（南鍛冶屋町ほか10町）、五番組（西新通町ほか4町）とし、組頭に川口亀吉が選ばれた。
明治30年	消防機械ポンプとして、手押しポンプ5台を購入、内町・西新通町・田町・築地町および鶴屋町に配置した。
大正3年 5月1日	香川郡宮脇村を合併し、同村消防組を市に加え六番組とした。
大正10年 1月1日	香川郡東浜村を合併し、同村消防組を市に加え七番組とした。
11月1日	香川郡栗林村を合併し、同村消防組を市に加え、五番組消防を1部（内町ほか17町）、2部（西通町ほか10町）、3部（南新町ほか12町）、4部（築地町ほか9町）、5部（鶴屋町ほか12町）、6部（宮脇町ほか3町）、7部（松島町ほか4町）、8部（栗林町ほか6町）と、救護部（市内一円）に再編成した。
昭和2年	初代組頭川口亀吉が退職し、2代目組頭に井戸文四郎が選ばれ各部に頭部、小頭を置いて消防手218人とした。 また、装備も順次機械化され、1・2・3・4部に自動車ポンプを、5・6部に腕用ポンプを、7・8部にガソリンポンプを配置した。
昭和7年	1部屯所に運転手2名を常置し、夜間各部から当番員を勤務させ、出動体制の強化をはかった。これが常備消防の前身となった。
昭和9年 3月13日	組頭井戸文四郎死去、3代目組頭に1部の部頭池田伊三郎が選ばれた。
昭和11年	日本消防協会から全国優良消防組として表彰旗を授与された。
4月1日	高松市消防組が半常備制に改められた。
昭和14年 1月6日	高松市消防組出初式が、玉藻城内桜の馬場で行われた。 戦時下、防空防火の必要にせまられ、家庭防空組合がつくられた。
4月1日	警防団令の公布により、高松市消防組を高松市警防団と改称、消防業務のほか防空救護の業務を附加し、市内学校区にしたがって10分団に再編成され4代目団長に富家政市が選ばれた。
昭和15年 2月11日	香川郡鷺田村・太田村・木田郡木太村・古高松村・屋島町の1町4ヶ村の合併により10分団を15分団とし、自動車ポンプ5台、小型自動車ポンプ2台、手挽ガソリンポンプ1台、サイドカー2台を配置した。
昭和17年	団長富家政市が退任、後任として5代目団長鈴木義伸が選ばれた。
昭和18年 1月	日本警防協会から全国優良警防団として表彰旗を授与された。
昭和19年 5月	戦争苛烈を極めるにおよび防空消防の実をあげるため、消防選任部員を任命し、警

- 防団消防部 1 部屯所に、9 名の常備消防部員を配属した。
- 昭和19年 7月 さらに防空消防の実をあげるため、市役所に防空業務担当の防空課を設け、初代課長に関信栄が任命され、常備消防を 15 人に増員、自動車ポンプ 2 台、サイドカー 1 台をもって市内警備にあたることとなった。
- 昭和20年 7月 4日 未明の大空襲により、市内の 80%を焼失し、罹災者 87, 000 人、罹災家屋 15,000 戸の被災を受けた。
- 昭和22年10月 1日 消防団令の公布により高松市警防団を高松市消防団と改称、従来の 15 分団を 10 分団、団員定数 1, 000 名として 6 代目団長に国東照太、副団長に池田伊三郎が就任した。
- 昭和23年 4月 昭和 23 年 3 月 7 日に施行された消防組織法により、11 分団に再編成、7 代目団長に池田伊三郎、副団長に筒井隆、中条義輝が就任した。
- 12月13日 消防本部、消防署を内町 47 番地に設置、庶務係、予防係、消防係の 3 係を置き、初代消防長関信栄以下 27 人で発足した。
- 昭和24年 5月 四国で初めて水槽付消防ポンプ自動車を購入配置するとともに、消防職員を 35 人に増員した。
- 昭和25年 水槽付消防ポンプ自動車をさらに 1 台購入配置するとともに、消防職員を 45 人に増員した。
- 昭和26年10月 1日 消防団長池田伊三郎が退団、8 代目消防団長に片山繁雄が就任した。
- 昭和27年 2月11日 (財)日本消防協会から、優良消防団として竿頭綬を授与された。
- 4月29日 高松市少年消防クラブが 16 校 419 人で結成された。
- 8月18日 隣接の牟礼村と消防に関する相互応援協定を締結した。
- 10月 1日 消防職員の定員を 85 人に改める。
- 昭和28年 3月 7日 国家消防本部から優良消防本部、消防団として竿頭綬を授与された。
- 4月 1日 消防本部に機会係を設置し、庶務係、予防係、消防係、機会係の 4 係とした。
- 5月 7日 (財)香川県消防協会から、優良消防団として表彰旗および高松宮殿下観閲記念竿頭綬を授与された。
- 昭和29年 2月16日 消防職員 15 人採用、現員 56 人となる。
- 5月 ジープ型消防自動車を指令車として配置した。
- 8月 五番町 16 番地に消防本部、消防署を移転した。
- 12月 (社)日本損害保険協会から、水槽付消防ポンプ自動車の寄贈を受け消防ポンプ自動車計 7 台となった。
- 昭和30年 2月 1日 香川県公安委員会と緊急の事態における消防の警察に対する特別な援助協力について援助協定を締結した。
- 3月 7日 全国少年消防クラブ運営指導協議会から優良少年消防クラブとして竿頭綬を授与された。
- 5月19日 消防本部庁舎屋上に、地上高 26 メートルの望楼が完成し、時報サイレンを庁舎屋上から移設した。

- 昭和31年 9月30日 木田郡前田村, 川添村, 林村, 三谷村, 香川郡仏生山町, 多肥村, 一宮村, 川岡村, 円座村, 檀紙村, 弦打村, 上笠居村, 香西町, 下笠居村, 雌雄島村の2町13ヶ村を合併し, 消防団を26分団に再編成, 団員数1,350人となる。
- 11月 関信栄消防長退任する。
- 昭和32年 2月 (財)日本消防協会から, 優良消防団として表彰旗を授与された。
- 4月 1日 2代目消防長に, 増田伸一就任する。
- 〃 消防本部に教養監察係を設置し, 庶務係, 予防係, 消防係, 機械係, 教養監察係の5係とする。
- 昭和35年 1月20日 消防署に18メートル級はしご付消防ポンプ自動車を配置した。
- 8月20日 13時18分ごろ国鉄旧高松駅助役詰所付近の倉庫から出火し, ルネッサンス様式の駅舎をはじめ, 四国鉄道管理局周辺の建物など130棟を焼失し, 17時に鎮火した。損害約4億6千万円, 被災人員51世帯174人, 負傷者67人。原因, たばこの吸殻(推定)。
- 昭和36年 9月 1日 消防職員暫定定員89人, 現員80人となる。
- 昭和37年 4月 1日 消防職員暫定定員98人, 現員98人となる。
- 昭和38年 2月 1日 救急隊を編成, 救急業務を開始した。
- 3月 7日 消防庁長官から, 優良消防団として表彰旗を授与された。
- 4月 1日 消防職員暫定定員115人, 現員110人となる。
- 11月 1日 東部消防隊を設置し, 管轄区域を古高松, 屋島, 前田地区とした。
- 昭和39年 5月30日 消防団員の定員を1,250人とした。
- 7月15日 消防本部に課制をし, 総務, 予防, 警防の3課を設置, 庶務係, 予防係, 保安係, 消防係, 救急係の5係を置いた。
- 12月 1日 警防課に通信係を, 消防署に鶴尾消防隊を設置し, 管轄区域を鶴尾, 円座, 川岡, 檀紙, 一宮地区とした。
- 12月19日 高松市危険物保安協会が設立された。
- 昭和40年 4月 1日 増田伸一消防長退任する。
- 〃 消防職員暫定定員115人, 現員133人となる。
- 4月 2日 3代目消防長に, 内海辰雄就任する。
- 11月12日 消防署に化学消防自動車を配置した。
- 12月 1日 香西消防隊を設置し, 管轄区域を弦打, 香西, 鬼無, 下笠居地区とした。
- 12月24日 内海辰雄消防長 急逝
- 昭和41年 4月 1日 消防職員暫定定員168人, 現員160人となる。
- 4月 2日 4代目消防長に, 井上徳市就任する。
- 6月15日 高松市消防団男木部を男木分団に昇格させ消防団を27分団にした。
- 7月 1日 木田郡山田町を合併し, 消防団を28分団に再編成した。
- 8月 1日 消防署に救急車を配置し, 救急隊を2車隊に再編成した。
- 昭和42年 4月 1日 消防職員暫定定員193人, 現員179人となる。

- 昭和42年 4月15日 高松市内の19病院が救急病院に認定告示された。
- 5月1日 消防独身寮を新築し使用を開始した。
- 10月1日 消防団員の定員を1,120人とした。
- 11月1日 消防署に救助消防車を配置し、救助消防隊を編成した。
- 昭和43年 4月1日 消防職員暫定定員218人、現員194人となる。
- 昭和44年 2月1日 高松市東ハゼ町744番地の1に南消防署の庁舎が完成した。
南消防署庁舎完成に伴い、鶴尾消防隊を廃止し、消防の機構を改め、1本部2署（北・南）とし、署に次席をおき、東部、香西の消防隊を出張所（北署管内）に昇格させるとともに仏生山出張所（南署管内）を設置して管轄区域を仏生山、多肥、三谷、林、山田地区とした。
また、消防本部総務課に施設機械係を、署に庶務係、予防係を置いた。
- 4月1日 消防職員暫定定員244人、現員232人となる。
- 6月13日 高松海上保安部と船舶消防に関する相互援助協定を締結した。
- 6月30日 井上徳市消防長退任する。
- 7月10日 5代目消防長に、三木清就任する。
- 10月10日 0時57分ごろ、楠上町二丁目36番地光洋精工株式会社高松工場ベアリング製造場から出火し、耐火造3階建の工場棟7,053㎡を全焼。6時に鎮火した。損害約7億2千万円、原因、切削油の引火。
- 11月16日 全国消防長会法制委員会を玉藻公園披雲閣で開催した。
- 12月13日 消防団長片山繁雄死去、9代目消防団長に花崎直次郎就任する。
- 昭和45年 4月1日 消防職員暫定定員269人、現員263人となる。
- 7月10日 北消防署川添出張所を設置し、管轄区域を川添、前田、林地区とした。
- 〃 南消防署円座出張所を設置し、管轄区域を円座、一宮、檀紙、川岡地区とした。
- 10月14日 木田郡庵治町、牟礼町、三木町、香川郡香川町、香南町、塩江町、綾歌郡国分寺町の7町と消防相互応援協定を締結した。
- 11月20日 北消防署に(社)日本損害保険協会寄贈による屈折はしご付消防自動車を配置した。
- 昭和46年 3月27日 全国少年消防クラブ運営指導協議会から優良少年クラブとして表彰旗を授与された。
- 4月1日 消防職員暫定定員299人、現員292人となる。
- 〃 大阪航空局高松空港事務所と空港の周辺における消火救難活動に関する協定を締結した。
- 5月29日 北消防署に香川県交通安全保障協会寄贈による救急車を配置した。
- 6月15日 南消防署に救急車を配置、救急業務を開始した。
- 〃 高松市防火協会が設立された。
- 9月26日 消防本部に高松葵ラオンズクラブ寄贈による広報車を配置した。
- 9月27日 北消防署に30メートル級はしご付消防ポンプ自動車を配置した。
- 10月1日 消防本部の機構を改め、総務課に庶務係、経理係、人事教養係を、予防課に予防係、危険物係、建築係を、警防課に消防係、通信係、救急係、機械係を置いた。

- 昭和46年10月22日 北消防署の18メートル級はしご付消防ポンプ自動車を南消防署へ配置換えした。
- 昭和47年 4月 1日 消防職員暫定定員311人、現員305人となる。
- 〃 高松市総合計画に基本目標として、消防力の拡充強化と消防の近代化、科学化を推進し、5分間消防体制の確立を図ることにした。
- 〃 高松市消防団の第1次近代化を実施、中央分団を廃止して管轄区域を団本部直轄とし、西部分団と西浜分団を統合して26分団に再編成、団員定数を846人とした。
- 〃 綾歌郡国分寺町と救急業務の応援に関する申し合わせ事項が成立し、救急業務の応援出場を開始した。
- 4月18日 高松市消防団火災出場要領を改め市域を7区分して方面隊とし、出動区分を明確にした。
- 6月 1日 救急車のサイレンにピーポー音を採用した。
- 10月14日 第3回全国消防操法大会が東京消防庁消防学校で開催され、香川県代表として高松市消防団が出場、優秀な成績を収めた。
- 昭和48年 1月16日 高松市婦人防火クラブが結成された。
- 2月12日 12時30分ごろ屋島山麓の屋島神社神殿から出火し、安土桃山時代の建築様式を伝える拜殿、中殿、本殿等178.5㎡を焼失14時9分鎮火。神殿の金箔張り、拜殿天井に描かれた龍の壁画等貴重文化遺産を焼失した。当時の建築費を換算すると、約9億円の損害。原因は神殿の椽皮の葺き替え作業人のたき火の不始末。
- 2月20日 財団法人日本消防協会から、優良消防団として竿頭綬を授与された。
- 4月 1日 消防職員暫定定員311人、現員311人となる。
- 〃 消防本部の機構を改め、課に課長補佐を置き、署の次席を署長補佐に改め警防課消防係を警防係に、各署の消防隊、救急防をそれぞれ警防係、救急係に改称した。
- 4月 1日 綾歌郡綾上町、綾南町、国分寺町の3町から救急事務委託を受ける。
- 5月 1日 全国消防長会人事教養委員会を市民文化センターで開催した。
- 5月28日 香川県知事から優良消防団として竿頭綬を、また、財団法人香川県消防協会から竿頭綬を授与された。
- 5月31日 三木清消防長退任する。
- 6月 1日 6代目消防長に、谷本和正就任する。
- 6月13日 高松市宮脇町一丁目2番34号に消防本部、北消防署合同庁舎建設起工式を実施した。
- 7月 4日 北消防署に国際ロータリークラブ寄贈による指令車を配置した。
- 7月13日 少雨のため、各水源の貯水量が減少し、7月13日第一次給水制限を開始、7月21日第二次給水制限、更に8月には、第三次給水制限にまで突入した。
- 7月13日から9月14日までの64日間におよぶ給水制限で、市民生活は甚大な影響を受けた。
- 昭和49年 2月23日 北消防署に高松市危険物保安協会寄贈による広報車を配置した。
- 3月 1日 南消防署山田出張所を設置し、管轄区域を山田地区とした。

- 昭和49年 3月28日 消防本部に東京火災海上保険株式会社寄贈による査察車を配置した。
- 4月 1日 消防職員暫定定員 327 人，現員 314 人となる。
- 〃 高松市消防団の第 2 次近代化を実施，団員定数 806 人とした。
- 5月28日 香川県知事から優良消防団として表彰旗を授与される。
- 7月 1日 高松市宮脇町一丁目 2 番 34 号に消防庁舎が落成し，消防本部，北消防署を移転した。
これを機に望楼勤務を廃止した。
- 〃 高松市消防本部を高松市消防局に改称した。
- 〃 高松市西宝町石清尾山頂に消防無線中継所を設置した。
- 昭和50年 4月 1日 坂出市と消防相互応援協定を締結した。
- 〃 消防職員暫定定員 335 人，現員 335 人となる。
- 6月15日 南消防署に高松西ライオンズクラブ寄贈による広報車を配置した。
- 8月21日 第 4 回消防救助技術四国地区指導会を開催，四国地区各消防本部から 389 人が参加した。
- 10月11日 香川県消防操法大会に鬼無分団が出場し，ポンプ車の部で優秀賞を得た。
- 11月21日 北消防署に久米加石油㈱寄贈による救急車を配置した。
- 昭和51年 3月 7日 ㈱日本消防協会から優良婦人消防隊として県営住宅一宮団地婦人消防隊が表彰された。
- 3月12日 北消防署に日本自動車工業会寄贈による救急車を配置した。
- 4月 1日 消防職員暫定定員 335 人，現員 330 人となる。
- 4月 8日 21 時 20 分ごろ，瓦町二丁目の精肉店で発生した火災で高松市消防団南部分団班長荒内和美が消火活動中殉職，2 階級特進し副分団長となる。
また，市民会館において消防団葬を行った。
- 5月26日 北消防署に住友生命保険相互会社寄贈による救急車を配置した。
- 8月 1日 松島町高松琴平電鉄志度線で電車の正面衝突事故が発生し負傷者 230 人を搬送，救急業務開始以来の重大事故となった。
- 8月10日 第 5 回消防救助技術四国地区指導会を開催，四国地区各消防本部から 436 人が参加した。
- 10月29日 全国消防長会秋季役員会を高松国際ホテルで開催した。
- 12月 1日 消防局に高松南ロータリークラブ寄贈による指令車を配置した。
- 12月12日 香川県消防操法大会に一宮分団が出場し，ポンプ車の部で優秀賞を得た。
- 12月25日 香川県と防災資機材使用貸借契約書を締結し，泡消火剤運搬用タンク車 1 台，泡放射砲車 2 台，高発泡器 2 基が消防局に委託された。
- 昭和52年 3月 2日 北消防署に高松東ロータリークラブ寄贈による火災予防査察車を配置した。
- 4月 1日 消防職員暫定定員 335 人，現員 329 人となる。
- 10月 2日 香川県消防操法大会に古高松分団が出場し，ポンプ車の部で優秀賞を得た。
- 11月 1日 讃岐地区広域消防組合と消防相互応援協定を締結した。
- 12月17日 消防団長花崎直次郎退団する。

- 昭和52年12月18日 10代目消防団長に浅倉勝就任する。
- 昭和53年 3月 9日 自治体消防制度発足 30周年を記念し、勤続 30年以上の消防団員 135人を表彰した。
- 4月 1日 高松市消防団員健康管理推進要綱の施行に伴い、これに該当する分団長を含む 14人の団員が退団した。
- 7月 3日 谷本和正消防長退任し、7代目消防長に岡本開三就任する。
- 8月29日 高松市高松町 91番地の 7において東消防署庁舎建設起工式を実施した。
- 9月23日 香川県消防操法大会に下笠居分団が出場し、ポンプ車の部で最優秀賞を得た。
- 9月25日 高松市職員定数条例の全部改正により、消防職員暫定定員 335人、現員 327人となる。
- 11月 7日 自治体消防制度発足 30周年記念行事として「みんなで考える防災展」を三越高松支店で開催した。
- 昭和54年 2月28日 香川県共済農業協同組合連合会から救急車の寄贈を受けた。
- 4月 1日 高松市高松町 91番地の 7に東消防署の庁舎が完成した。これに伴い、北消防署東部出張所を廃止し、1局 3署 5出張所とし、従来の北消防署川添出張所および南消防署山田出張所を東消防署の管内として業務を開始した。
- また、夜間・休日における責任体制等の明確化をはかるため警防課通信担当および各署に複数の隔日勤務の課長補佐、署長補佐制度を採用するとともに、総務課に消防団係をおいた。
- // 東消防署に朝日住宅(株)寄贈による火災予防査察車を配置した。
- // 東消防署開設に伴い、高松市消防団火災出場要領による 7方面隊を 8方面隊に改めた。
- // 消防職員暫定定員 335人、現員 334人となる。
- 4月10日 全国消防長会人事教養委員会をホテル川六で開催した。
- 9月23日 香川県消防操法大会に太田分団が出場し、ポンプ車の部で優良賞を得た。
- 10月 1日 火災、救急等の情報案内の適正化をはかるため、テレホンサービス業務を開始した。
- 11月20日 高松市少年婦人防火委員会が設立された。
- 12月11日 久米加石油(株)から広報車および火災予防査察車の寄贈を受け、東消防署および南消防署へ配置した。
- 12月13日 高松市消防発足 30周年記念誌「高松消防 30年のあゆみ」を刊行した。
- 12月25日 (財)日本損害保険協会から救急車の寄贈を受けた。
- 昭和55年 2月12日 (財)日本消防協会から優良消防団として、高松市消防団が最高栄誉賞「まとい」を、また、優良婦人消防隊として下笠居地区婦人消防隊に表彰旗が授与された。
- 4月17日 高松市出作町 348番地の 6に南消防署仏生山出張所の庁舎が完成し、移転した。
- 4月23日 高松市元山町 124番地の 5に東消防署川添出張所の庁舎が完成し、移転した。
- 8月 8日 (財)日本防火協会から優良少年消防クラブとして、亀阜小学校少年消防クラブに表彰盾が授与された。
- 8月21日 高松市朝日新町 1番 16号において北消防署朝日分署庁舎建設起工式を実施した。

- 昭和55年 8月23日 高松市香西南町 603 番地の 1 において西消防署庁舎建設起工式を実施した。
- 9月21日 香川県消防操法大会に市街地 4 分団（東部、西部、南部、北部の各分団選抜）が
出場し、ポンプ車の部で最優秀賞を得た。
- 昭和56年 4月 1日 高松市香西南町 603 番地の 1 に西消防署の庁舎が、また高松市朝日新町 1 番 16 号に
北消防署朝日分署の庁舎が完成した。これに伴い、北消防署香西出張所を廃止し、1
局 4 署 1 分署 4 出張所とし、西消防署は弦打、鬼無、香西、下笠居地区を管轄に、
また北消防署朝日分署は北部分団地域、女木、男木地区を管轄として業務を開始し
た。
- // 消防職員暫定定員 346 人、現員 346 人となる。
- // 香川県と香川県防災資機材センターの管理委託契約を締結した。
なお、昭和 51 年 12 月 25 日付防災資機材使用賃借契約を廃止した。
- 5月22日 高松市婦人防火クラブ連絡協議会が設立された。
- 5月30日 高松北、南、東警察署、四国瓦斯(株)高松支社、四国簡易ガス協会、香川県一般高圧
ガス保安協会、(株)香川県エルピーガス保安協会、香川県冷凍設備保安協会、香川県
高圧ガス防災協議会および四国電力(株)高松営業所とガス爆発事故等防止対策に関す
る協定書を締結した。
- 7月 1日 岡本開三消防長退任し、8 代目消防長に藤本準一就任する。
- 8月21日 高松市少年消防クラブ連絡協議会が設立された。
- 9月 1日 西消防署開設に伴い、高松市消防団方面隊編成および火災出動要領を改め、8 方面隊
を 6 方面隊に、また各方面隊に方面隊長を設けた。
- 9月20日 香川県消防操法大会に三谷分団が
出場し、小型ポンプの部で優良賞を得た。
- 10月 1日 綾歌郡綾上町、綾南町、国分寺町の 3 町と消防業務の事務委託に関する規約を制定
した。
- 10月29日 南消防署に(財)日本消防協会寄贈による救急車を配置した。
- 11月27日 消防局に高松市婦人防火クラブ連絡協議会寄贈による広報車を配置した。
- 昭和57年 1月12日 綾歌郡綾上町山田下 1160 番地 1 において西消防署綾歌東部分署（仮称）庁舎建設起
工式を実施した。
- 1月27日 南消防署に 25 メートル級屈折はしご付消防ポンプ自動車
を配置した。
- // 南消防署の 18 メートル級はしご付消防ポンプ自動車を北消防署へ配置換えした。
- 2月10日 (財)日本消防協会から優良婦人消防隊として、日新校区婦人消防隊に表彰旗が授与さ
れた。
- 3月31日 旅館、ホテル等にかかる防火対象物の表示公表制度に基づき、72 対象物に対し 28
施設に表示マークを交付した。
- 4月 1日 消防職員暫定定員 367 人、現員 362 人となる。
- 8月 3日 (財)日本防火協会から優良少年消防クラブとして、桜町中学校少年消防クラブに表彰
盾が授与された。
- 9月15日 香川県消防操法大会に前田分団が
出場し、ポンプ車の部で最優秀賞を得た。

- 昭和57年10月 1日 西消防署綾歌東部分署の庁舎が完成し、高松市と綾上町、綾南町および国分寺町との間において締結した消防業務の事務委託に関する消防業務を開始した。
 なお、昭和48年4月1日に締結した救急業務の事務委託に関する規約は廃止となる。
 // 香川県知事から、綾上町、綾南町および国分寺町の危険物施設の許可等の事務の引き継ぎを行い所掌事務となる。
- 昭和58年 2月19日 北消防署に日本自動車工業会寄贈による救急車を配置した。
 3月 1日 高松市円座町 1035 番地の 1 に南消防署円座出張所の庁舎が完成し、移転した。
 3月29日 全国少年消防クラブ運営指導協議会から優良少年消防クラブとして、亀阜小学校少年消防クラブに表彰盾が授与された。
 4月 1日 消防職員暫定定員 380 人、現員 378 人となる。
 5月18日 消防局および北消防署に高松市危険物保安協会寄贈による消防査察車を配置した。
 7月28日 第 12 回四国地区消防救助技術指導会を花塚消防総監出席のもと、高松一高において開催、四国地区各消防本部から 404 人が参加した。
 8月 2日 ㈸日本防火協会から優良少年消防クラブとして、栗林小学校少年消防クラブに表彰盾が授与された。
 9月 1日 高松市消防団員家族表彰（勤続 35 年以上）制度を発足させ 95 人を表彰した。
 9月11日 香川県消防操法大会に檀紙分団が出席し、ポンプ車の部で優秀賞を得た。
 10月 1日 藤本準一消防長退任し、9 代目消防長に松本正博就任する。
 // 綾歌郡国分寺町新名 695 番地 4 に、西消防署国分寺出張所を設置し、管轄区域を国分寺町とした。
 12月20日 防火基準適合表示制度の拡大に基づき、劇場、百貨店等 116 対象物に対し 55 施設に表示マークを交付した。
- 昭和59年 1月 6日 自治体消防発足 35 周年を記念して、出初式において勤続 35 年以上の消防団員 93 人を表彰した。
 1月31日 北消防署に日産自動車(株)寄贈による救急車を配置した。
 2月10日 ㈸日本消防協会から優良婦人消防隊として松島校区婦人消防隊福東支部に表彰旗が授与された。
 3月26日 北消防署の救助工作車を更新し、配置した。
 4月 1日 南消防署太田出張所を設置し、管轄区域を太田地区とした。
 // 消防職員暫定定員 380 人、現員 379 人となる。
 // 消防局予防課に火災原因調査要員を配置し、各署の火災原因調査事務を統括的に実施するように努めた。
 4月12・13日 昭和 59 年度全国消防長会四国支部役員会・総会を高松市において開催した。
 8月 1日 第 13 回消防救助技術四国地区指導会を㈸全国消防協会常務理事神楽岡昌治出席のもと、高松一高において開催、四国地区各消防本部から 425 名が参加した。
 9月 2日 香川県消防操法大会に山田分団が出席し、ポンプ車の部で優秀賞を得た。

- 昭和59年11月20日 高松市幼年消防クラブが結成された。
- 昭和60年 2月 8日 (財)日本消防協会から優秀婦人消防隊として二番丁校区婦人消防隊昭和町西部支部に表彰旗が授与された。
- 3月28日 北消防署朝日分署の化学消防ポンプ自動車を更新し、配置した。
- 3月29日 全国少年消防クラブ運営指導協議会から優良少年消防クラブとして、桜町中学校少年消防クラブに表彰盾が授与された。
- 4月 1日 消防職員暫定定員 380 人、現員 376 人となる。
- 9月22日 香川県消防操法大会に鶴尾分団が出場し、ポンプ車の部で優秀賞を得た。
- 10月 2日 全国消防長会主催昭和 60 年度消防長研修会を開催し、四国支部各消防本部から 47 人が受講した。
- 10月22日 第 1 回全国婦人消防操法大会が横浜市消防訓練センターで開催され、香川県を代表して下笠居婦人消防隊が出場し、優秀な成績を収めた。
- 12月20日 西消防署に香川県共済農業協同組合連合会寄贈による救急車を配置した。
- 昭和61年 2月22日 1 月 1 日 4 時 18 分ごろ由良町で発生した建物火災で、高松市消防団山田分団員稲塚光弘が出場中に発病し殉職。1 階級特進し班長となる。
- 3月28日 全国少年消防クラブ運営指導協議会から優良少年消防クラブとして、栗林小学校少年消防クラブに表彰盾が授与された。
- 4月 1日 松本正博消防長退任し、10 代目消防長に寒川豊茂就任する。
- 〃 消防職員暫定定員 380 人、現員 375 人となる。
- 5月20日 消防組織の再編、統合をはかるため、消防局予防課の建築係と指導係を統合して、指導係にするとともに各署の火災原因調査事務を統括的に実施する調査係を置いた。また、各消防署の庶務係を廃止し、事務分掌の見直しを行った。
- 5月24日 香川県知事から優良消防団として竿頭綬を授与された。
- 7月 9日 消防局に(財)日本宝くじ協会寄贈による救急普及啓発広報車を配置した。
- 8月 8日 北消防署に(社)日本損害保険協会寄贈による化学消防ポンプ自動車を配置した。
- 9月14日 香川県消防操法大会に川添分団が出場し、ポンプ車の部で優秀賞を得た。
- 10月19日 19 時 14 分ごろ、高松市民の総氏神として親しまれている石清尾八幡神社から出火し、本殿、上拝殿、神饌殿の 3 棟計 124 m²を焼失 22 時 20 分鎮火。上拝殿内の市指定有形文化財の「松下頼重奉納三十六歌仏絵扁額」が焼失した。
- 12月 1日 香川県下の 4 市 38 町および 6 消防組合消防本部と香川県消防相互応援協定を締結した。
- なお、昭和 45 年 10 月 14 日、昭和 50 年 4 月 1 日および昭和 52 年 11 月 1 日に隣接 1 市 6 町 1 消防組合消防本部と締結した消防相互応援協定は廃止となる。
- 12月 6日 各消防署の救急車に久米加石油株式会社寄贈による自動式人工呼吸器を配置した。
- 昭和62年 3月25日 北消防署に高松南ロータリークラブ寄贈による広報車を配置した。
- 3月26日 全国少年消防クラブ運営指導協議会から優良少年消防クラブとして、紫雲中学校少年消防クラブに表彰盾が授与された。

- 昭和62年 4月 1日 消防職員暫定定員 380 人，現員 376 人となる。
- 6月24日 北消防署および南消防署に(株)セシール寄贈による救急車を配置した。
- 9月10日 北消防署に(財)日本消防協会寄贈による電源照明車を配置した。
- 9月20日 香川県消防操法大会に多肥分団が出場し，ポンプ車の部で優秀賞を得た。
- 11月12日 (財)日本防火協会から優良少年消防クラブとして，三溪小学校少年消防クラブに表彰盾が授与された。
- 11月26日 建設大臣から昭和 62 年 10 月の台風第 19 号災害に際し，水害の防止にあたり国土の保全に尽くした功績により，高松市消防団が表彰された。
- 昭和63年 3月 9日 (財)日本消防協会から優良婦人消防隊として，亀阜校区西宝町支部婦人消防隊に表彰旗が授与された。
- 〃 (財)日本防火協会から優良防火委員会として，高松市少年婦人防火委員会が表彰された。
- 〃 (財)日本防火協会から優良婦人防火クラブとして，下笠居校区婦人防火クラブが表彰された。
- 3月29日 全国少年消防クラブ運営指導協議会から優良少年消防クラブとして，三溪小学校少年消防クラブに表彰盾が授与された。
- 4月 1日 消防職員暫定定員 380 人，現員 376 人となる。
- 5月 5日 消防団長浅倉勝急逝
- 5月11日 全国消防長会人事教養委員会をホテルリッチ高松で開催した。
- 5月19日 消防局に高松市危険物保安協会寄贈による査察車を配置した。
- 5月23日 (株)セシール寄贈による指令車を消防局に，広報車および救急車を北消防署に配置した。
- 6月 3日 第 12 回婦人防火全国大会が高松市総合体育館で開催された。
- 6月25日 11 代目消防団長に，桑崎武雄就任する。
- 9月 1日 内閣総理大臣から昭和 62 年 10 月の台風 19 号に際し，被災者の救護および水防活動に尽くした功績により，高松市消防団が表彰された。
- 9月18日 香川県消防操法大会に弦打分団が出場し，ポンプ車の部で優秀賞を得た。
- 10月 1日 北消防署に救助係をおいた。
- 〃 北消防署朝日分署に救急係を，東消防署山田出張所に救急車隊を置き救急業務を開始した。
- 10月 6日 高松消防発足 40 周年記念講演会を香川県厚生年金会館で開催した。
- 12月23日 国際消防救助隊として，11 人の救助隊員を登録した。
- 12月27日 消防緊急情報システム整備工事に着手した。
- 昭和64年 1月 1日 給料表を 7 級制から 11 級制に改めるとともに，副主幹および消防主任制を敷いた。
- 平成元年 1月 9日 東消防署に高松西ロータリークラブ寄贈による査察広報車を配置した。
- 2月10日 (財)日本消防協会から優良婦人消防隊として，屋島校区屋島西団地支部婦人消防隊に表彰旗が授与された。

- 平成元年 2月17日 (財)日本防火協会から優良幼年消防クラブとして、高松聖ヤコブ幼年消防クラブ、優良婦人消防隊として、松島校区婦人防火クラブ福東支部が表彰された。
- 4月 1日 消防職員暫定定員 380 人、現員 377 人となる。
- 6月 2日 (財)日本防火協会から優良少年消防クラブとして十河小学校少年消防クラブに表彰盾が授与された。
- 7月10日 自治省消防庁の消防吏員服制準則の一部改正に伴い新救急服を導入した。
- 9月17日 香川県消防操法大会に林分団が出席し、ポンプ車の部で準優勝に輝いた。
- 10月 4日 全国消防長会主催消防長研修会をホテルリッチ高松で開催し、四国支部各消防本部から 65 人が受講した。
- 12月16日 新高松空港の開港に伴い、運輸省大阪航空局高松空港事務所と周辺の地方公共団体との間で、高松空港およびその周辺における消火救難活動に関する協定を締結した。
- 平成 2年 1月 6日 旧高松空港跡地において消防出初式を挙行了した。
- 1月 8日 木太町四区 J R 高徳線踏切で特急列車とトラックが衝突し、多数の負傷者を搬送した。
- 4月 1日 消防救急情報システム整備工事が完成し運用を開始した。
- 〃 消防局の機構を改め、通信指令課を新設した。
- 〃 北消防署に隔日勤務の主幹を配置した。
- 〃 消防職員暫定定員 380 人、現員 377 人となる。
- 9月23日 香川県消防操法大会に仏生山分団が出席し、ポンプ車の部で優秀賞を得た。
- 9月30日 消防団長桑崎武雄退団する。
- 10月 1日 12 代目消防団長に小松博之就任する。
- 10月 9日 (財)日本顕彰会から社会貢献者として、高松市幼少年婦人防火委員会が表彰された。
- 10月24日 第 6 回全国婦人消防操法大会が横浜市消防訓練センターで開催され、香川県を代表して綾上町婦人消防隊が出席し、優秀な成績を収めた。
- 11月18日 市制施行 100 周年記念日に市勢伸展の功績により、高松市消防団が表彰された。
- 12月10日 消防団活性化整備計画で消防団の全車両に 2 年計画で消防無線の装備に着手した。
- 12月20日 北消防署の 15 メートル級屈折はしご車を 35 メートル級はしご付ポンプ自動車に更新した。
- 平成 3年 3月 4日 東消防署に香川県共済農業協同組合連合会寄贈による救急車を配置した。
- 3月26日 全国少年消防クラブ運営指導協議会から、特に優秀な少年消防クラブとして、亀阜小学校少年消防クラブに表彰旗が授与された。
- 4月 1日 寒川豊茂消防長退任し、11 代目消防長に村上健三就任する。
- 〃 消防職員暫定定員 388 人、現員 378 人となる。
- 5月15日 盛夏帽および盛夏服を茶褐色から灰色に変更した。
- 5月18日 東消防署に八栗ライオンズクラブ寄贈による広報車を配置した。
- 7月17日 第 20 回消防救助技術四国地区指導会を高松市西部運動センターおよび香川県総合水泳プールにおいて開催、四国地区各消防本部から 454 人が参加した。

- 平成 3年 9月16日 香川県消防操法大会に西部分団が出場し、ポンプ車の部で優秀賞を得た。
- 11月27日 第1回高松市婦人防火大会を香川厚生年金会館で開催した。
- 12月19日 北消防署の32メートル級はしご付ポンプ自動車を50メートル級はしご付消防自動車に更新し、配置した。
- 平成 4年 2月25日 多肥下町地区の不発弾（250 爆弾）処理に伴う消防警備体制の万全を期すため消防職員19人、消防団員31人が消防警備についた。
- 3月27日 全国少年消防クラブ運営指導協議会から優良少年消防クラブとして、植田小学校少年消防クラブに表彰盾が授与された。
- 4月 1日 消防職員暫定員388人、現員385人となる。
- 〃 南消防署円座出張所に救急車隊を置き救急業務を開始した。
- 4月19日 四国横断自動車道の供用開始に伴い、県下6消防本部で香川県消防相互応援協定に基づく高速自動車道に関する覚書および日本道路公団高松建設局と高速自動車道における火災および救急業務に関する覚書を締結した。
- 4月21・22日 平成4年度全国消防長会四国支部役員会、総会を高松市において開催した。
- 5月22日 救急救命中央研修所の開校に伴い、職員1人を派遣し香川県下第1号の救急救命士国家資格を取得した。
- 7月17日 第21回消防救助技術四国地区指導会を高松市西部運動センターおよび香川県総合水泳プールにおいて開催、四国地区各消防本部から467人が参加した。
- 9月20日 香川県消防操法大会に香西分団が出場し、ポンプ車の部で優勝に輝いた。
- 10月21日 第8回全国婦人消防操法大会が横浜市日本消防協会中央消防訓練所で開催され、香川県を代表して多肥婦人消防隊が出場し優秀な成績を収めた。
- 11月 8日 第2回高松市婦人防火大会を亀阜小学校で開催した。
- 平成 5年 2月16日 ㈱日本消防協会から優良婦人消防隊として、多肥婦人消防隊に表彰旗が授与された。
- 2月19日 ㈱日本防火協会から優良少年消防クラブとして、日新小学校少年消防クラブに表彰盾が授与された。
- 3月 1日 救急救命士による高度救急処置3項目の業務を開催した。
- 3月26日 全国少年消防クラブ運営指導協議会から優良少年消防クラブとして、日新小学校少年消防クラブに表彰盾が授与された。
- 4月 1日 女性消防士2人採用
- 〃 消防職員暫定定員388人、現員388人となる。
- 5月28日 消防局および北消防署に高松市危険物安全協会（高松市危険物保安協会の名称を変更）寄贈による査察車2台を配置した。
- 8月 1日 香川県消防操法大会に屋島分団が出場し、小型ポンプの部で優秀賞を得た。
- 9月 5日 第48回国民体育大会夏季大会が香川県総合水泳プールをメイン会場に9月8日まで開催され、消防警備体制の万全を期するため、消防職員延べ200人、消防団員延べ20人が消防警備についた。

- 平成 5年10月25日 第48回国民体育大会秋季大会が、香川県総合運動公園をメイン会場に10月29日まで開催され、消防警備体制の万全を期するため、消防職員延べ260人を市内各会場に、救急自動車2台を香川県総合運動公園に配置した。
- 10月31日 第3回高松市婦人防火大会を亀阜小学校で開催した。
- 11月25・26日 全国消防協会四国地区支部予防広報講習会を亀阜小学校で開催した。
- 11月28日 ㈸日本防火協会から優良少年消防クラブとして、一宮小学校少年消防クラブ、優良幼年消防クラブとして、高松南保育園幼年消防クラブに表彰盾が授与された。
- 12月22日 高松市北消防署に高規格救急自動車（メルセデス・ベンツ）1台を配置した。
- 平成 6年 1月20日 香川県防災航空隊発足に伴う香川県防災ヘリコプター派遣職員に関する協定を締結し、職員1人を香川県に派遣した。
- 2月23日 高松市南消防署に高規格救急自動車（ニッサン）1台を配置した。
- 4月 1日 村上健三消防長退任し、12代目消防長に久保義則就任する。
- 〃 女性消防士2人採用し、4人となる。
- 〃 消防職員暫定定員394人、現員388人となる。
- 〃 香川県防災航空隊が発足し、香川県知事、香川県下5市長、38町長および6消防組合管理者と香川県防災ヘリコプター応援協定を締結した。
- 6月28日 少雨のため、水源の早明浦ダムで貯水量の低下が続き、四国地方建設局で6月28日に、本市でも6月29日に渇水対策本部が設置され、第一次給水制限を開始、7月7日第二次給水制限、7月14日には5時間給水に至り、更に7月17日には第三次給水制限まで突入した。
- 6月29日から11月14日までの139日間に及ぶ給水制限で市民生活は甚大な影響を受けた。
- 〃 消防局でも第一次給水宣言の前日から消防渇水対策本部を設置し、異常渇水体制をとって対応した。
- 9月25日 香川県消防操法大会に円座分団が出場し、ポンプの部で準優勝に輝いた。
- 10月16日 第4回高松市婦人防火大会を亀阜小学校で開催した。
- 10月22日 第7回全国健康福祉祭かがわ大会が香川県総合運動公園をメイン会場に10月25日まで県下各会場で開催され、本市消防局においても消防警備体制の万全を期するため、消防職員延べ88人、消防団員延べ20人および救急車など消防車延べ14台を市内各会場に配置した。
- 11月 2日 西消防署用地拡張のため1351.72㎡の用地を購入した。
- 11月 7日 東消防署庁舎30.19㎡を増築した。
- 平成 7年 1月 1日 高松市の姉妹・友好都市に職員を派遣し、語学研修、行政研修を行うとともに市民との交流を進め、国際感覚に優れた人材の育成と友好親善を進めることを目的とした、平成6年度姉妹・友好都市派遣留学生として、職員1名を6ヶ月間フランス共和国アンドル・エ・ロワール県トゥル市へ派遣した。
- ～ 7月 2日

- 平成 7年 1月17日 阪神・淡路大震災に救急・救助・消火隊の応援として消防職員延べ 32 人、車両延べ 12 台を 3 月 4 日まで被災地である神戸市へ派遣した。
- 2月24日 多肥下町の不発弾（250kg 爆弾）処理に伴う消防警備体制の万全を期するため、消防職員 22 人、消防団員 35 人が消防警備についた。
- 4月 1日 消防職員暫定定員 394 人、現員 392 人となる。
- 4月10日 東消防署および西消防署に高規格救急自動車（メルセデス・ベンツ）をそれぞれ 1 台配置した。
- 6月22日 消防団本部に生活協同組合、全日本消防人共済会から寄贈による指揮広報車（ニッサン・ブルーバード）を配置した。
- 6月30日 阪神・淡路大震災を教訓に国の緊急消防援助隊発足に伴い加盟、救助・消火および支援部隊として隊員 10 人を登録した。
また、東京で行われた発足式および合同訓練に救助隊員 4 人が参加した。
- 9月 1日 香川県震災対策訓練が坂出市番の州において実施され、本市から車両 5 台消防職員 26 人が参加した。
- 9月 9日 香川県救急医療情報システムの端末機器を設置し、運用を開始した。
- 9月17日 香川県消防操法大会に木太分団が出場し、ポンプ車の部で優秀賞を得た。
- 11月 8日 財団法人日本防火協会から最優良幼年消防クラブとして白樺保育園幼年消防クラブに表彰盾が授与された。
- 11月12日 第 5 回高松市婦人防火大会を亀阜小学校で開催した。
- 平成 8年 2月22日 阪神淡路大震災を教訓として、第 1 号の耐震性貯水槽（60 m³）を扇町三丁目の市道に設置した。
- 3月12日 南消防署円座出張所庁舎 61.91 m²を増築した。
- 3月26日 震災等大規模災害対策として、支援車および高度救助用資機材等を整備し、北消防署に配置した。
- 3月28日 中・四国地区の 9 県庁所在都市間で「中国・四国地区都市防災連絡協議会災害時相互応援協定」を締結した。
- 〃 高松市峰山町、消防無線中継所改修整備工事に着手した。
- 〃 高松市災害情報画像伝送システム整備工事に着手した。
- 4月 1日 消防職員暫定定員 394 人、現員 396 人となる。
- 〃 香川県消防学校派遣職員に関する協定を締結し、職員 1 名を香川県消防学校に派遣した。
- 7月19日 財団法人日本防火協会から優良婦人防火クラブとして、十河校区婦人防火クラブが表彰を受けた。
- 9月 1日 香川県震災対策総合訓練が林町香川インテリジェントパークにおいて実施され、本市から車両 20 台消防職・団員 110 人が参加した。
- 〃 香川県・高松市合同震災対策総合訓練が多肥上町多肥小学校において実施され、住民 1,100 人が参加した。

- 平成 8年 9月15日 震災対策事業の一環として「わが家の防災ハンドブック」を13万部製作し、高松市内の全世帯に配布した。
- 9月16日 香川県消防操法大会に川岡分団が出場し、ポンプ車の部で優勝に輝いた。
- 9月26日 高松市消防職員委員会規則を制定公布し、12月3日に委員長ほか委員18名を指名した。
- 10月12日 第6回高松市婦人防火大会を亀阜小学校で開催した。
- 11月7日 緊急消防援助隊四国ブロック合同訓練が徳島市において実施され、本市から車両4台消防職員7人が参加した。
- 11月25日 消防無線中継所改修整備工事および災害情報画像伝送システム整備工事が完成し、運用を開始した。
- 平成 9年 3月1日 高松市婦人防火クラブ連絡協議会による第1回市中パレードが開かれた。
- 3月10日 西消防署綾歌東部分署に高規格救急自動車(トヨタ・ハイメディク)1台を配置した。
- 3月25日 震災時の飲料水等の確保のため、第1号の飲料水兼用耐震性貯水槽(100m³)を中央公園内に設置した。
- 3月26日 震災対策用資機材として各消防分団に照明機・タンカ・チェンソー・バールおよびジャッキ等を、各消防署にチェンソーを配備した。
- 3月31日 西消防署に救助訓練施設等(3棟延べ492.2m²、地上高さ17m、鉄骨造)を建設した。
- 4月1日 消防職員暫定定員394人、現員394人となる。
- 〃 高松市地域防災計画(震災対策編)に基づき、地震災害消防計画を作成した。
- 〃 高松市自主防災組織育成推進要綱および高松市防災資機材助成要綱を制定し、自主防災組織の育成を全市的に積極的に推進することとした。
- 8月31日 香川県・高松市合同震災対策総合訓練が生島町下笠居小学校において実施され住民1,000人が参加した。
- 9月1日 香川県震災対策総合訓練が大内町とらまる公園において実施され、本市から車両6台、消防職員22人が参加した。
- 9月14日 香川県消防操法大会に古高松分団が出場し、ポンプ車の部で優勝に輝いた。
- 10月9日 第21回婦人防火大会が熊本市で開催され、都道府県婦人防火クラブ連合役員会の部で、香川県婦人防火クラブ連絡協議会副会長の喜多和子が表彰された。
- 10月11日 第7回高松市婦人防火大会を亀阜小学校で開催した。
- 10月23日 第13回全国婦人消防操法大会が横浜市日本消防協会中央消防訓練場で開催され、香川県を代表して鬼無町婦人消防隊が出場し優秀な成績を収めた。
- 平成0月1月6日・17日 緊急消防援助隊中国・四国ブロック合同訓練が岡山市において実施され、本市から車両4台消防職員7人が参加した。
- 3月2日 北消防署の北救助工作車Ⅱ型を救助工作車Ⅲ型(イスズ)に更新し、配置した。
- 〃 消防局・北消防署庁舎耐震改修工事が完了した。
- 3月7日 財団法人日本消防協会から、鬼無町婦人消防隊が表彰された。

- 3月 9日 東消防署山田出張所に高規格救急自動車（ニッサン）1台を配置した。
- 3月19日 北消防署に電源照明車（イスズ）を設置した。
- 3月23日 震災時の飲料水等の確保のため第2号飲料水兼用耐震性貯水槽（100 m³）1基を亀岡町亀岡公園内に設置した。
- 3月31日 消防団長小松博之退団する。
- 4月 1日 消防職員暫定定員 394 人，現員 396 人となる。
- 4月13日 第 13 代目消防団長に宮武登司雄就任する。
- 6月 5日 第 21 回全国消防職員意見発表会において本市職員が入賞した。
- 6月26日 高松市消防支援隊が結成（隊員 112 人）された。
- 9月 1日 香川県震災対策総合訓練が丸亀市において実施され，本市から車両 6 台，消防職員 22 人が参加した。
- 9月13日 香川県消防操法大会に鬼無分団が出場し，ポンプ車の部で優秀賞を得た。
- 10月10日 第 8 回高松市婦人防火大会を亀阜小学校で開催した。
- 11月 1日 携帯電話等からの 119 番通報を，香川県内を東讃，中讃，西讃地域の 3 ブロックに分割し，東讃ブロックの代表消防本部として 119 番通報を受信するシステムの運用を開始した。
- 11月 5・6日 緊急消防援助隊中国・四国ブロック合同訓練が高松市神在川窪町で開催し，中国・四国の 40 消防本部，車両 60 台，ヘリコプター 5 機，消防艇 1 隻，隊員 280 人が参加した。
- 11月12日 第 26 回日本救急医学総会が高松市で開催され，救急隊員部会に 823 人が参加した。
- ～14日
- 12月 高松市消防発足 50 周年記念誌「高松消防 50 年のあゆみ」を発行した。
- 12月15日 南消防署円座出張所に高規格救急自動車（イスズ）1台を配置した。
- 平成11年 3月 7日 財団法人日本消防協会から優良婦人消防隊として下笠居校区婦人消防隊が表彰された。
- 3月24日 震災時の飲料水確保のため第 3 号飲料水兼用耐震性貯水槽（100 m³）1基を松島町二丁目松島公園内に設置した。
- 4月 1日 消防職員暫定定員 394 人，現員 395 人となる。
- 〃 高松市消防吏員服装規則を改正し，執務服及びアポロキャップを導入した。
- 7月22日 第 28 回消防救助技術四国地区指導会を香川県屋島陸上競技場補助競技場および高松市屋島中学校プールにおいて開催，四国地区各消防本部から 399 人が参加した。
- 8月29日 高松市震災対策総合訓練が二番町小学校において実施され，住民 900 人が参加した。
- 9月12日 香川県消防操法大会に一宮分団が出場し，ポンプ車の部で優秀な成績を収めた。
- 10月 9日 第 9 回高松市婦人防火大会を亀阜小学校で開催した。
- 10月26日 高松市消防協力隊（企業 21 事業所）が結成された。
- 11月 2日 財団法人日本防火協会から優良婦人防火クラブとして古高松南校区婦人防火クラブさつきヶ丘支部が表彰を受けた。
- 11月17日・18日 緊急消防援助隊四国ブロック合同訓練が松山市において実施され，本市から車両 2 台，消防職員 4 人が参加した。

- 平成11年11月30日 消防局・北消防署合同庁舎の耐震改修の工事を竣工した。
- 12月 7日 北消防署朝日分署に高規格救急自動車（ニッサン）1台を配置した。
- 平成12年 2月 9日 (財)日本消防協会から優良消防団として高松市消防団に表彰旗が授与された。
- 2月22日 北消防署に小型動力消防ポンプ付水槽車（10 t 三菱）1台を配置した。
- 3月 1日 民間による患者等搬送事業に対する指導及び認定に関する高松市患者等搬送事業市道要綱を定めた。
- 3月31日 震災時の飲料水等の確保のため第4号飲料水兼用耐震性貯水槽（100 m³）1基を朝日町一丁目朝日町公園内に配置した。
- 4月 1日 久保義則消防長退任し、13代目消防長に世羅義昭就任する。
- 〃 消防職員暫定定員394人、現員396人となる。
- 〃 高松市危険物安全協会と高松市防火協会を統合し、高松地区防火安全協会が設立された。
- 4月17・18日 平成12年度全国消防長会四国支部役員会、総会を高松市において開催した。
- 5月18日 消防業務妨害者に対する告訴を行った。
- 7月26日 第29回消防救助技術四国地区指導会を香川県屋島陸上競技場補助競技場および高松市立屋島中学校プールにおいて開催、四国地区各消防本部から383名が参加した。
- 9月10日 香川県消防操法大会に下笠居分団が出場し、ポンプ車の部で優勝に輝いた。
- 10月 4日 消防団員にアプロキャップを導入した。
- 10月14日 第10回高松市婦人防火大会を亀阜小学校で開催した。
- 10月19日 第17回全国消防操法大会が横浜市消防訓練センターで開催され、香川県を代表して高松市消防団第1方面隊が出場し、ポンプ車の部で優秀な成績を収めた。
- 10月23日・24日 緊急消防援助隊全国合同訓練が東京都において実施され、本市から車両3台消防職員12名が参加した。
- 11月20日 国際消防援助隊登録隊員8人となる。
- 11月22日 北消防署に高規格救急自動車（トヨタ）を1台配置し、2台体制とした。
- 12月20日 南消防署太田出張所に(財)日本損害保険協会寄贈による水槽付消防ポンプ自動車を配置した。
- 平成13年 1月 1日 消防局情報ネットワークシステム整備工事が完成し、運用を開始した。
- 1月30日 高松市患者等搬送事業指導要綱に定める第1号業者を認定した。
- 3月29日 高松自動車道高松中央インターチェンジから東区間の供用に伴い、県下8消防本部で香川県消防相互応援協定に基づく高速自動車道に関する覚書および日本道路公団四国支社と高速自動車道における救急業務、火災消火業務に関する覚書を締結した。
- 3月31日 震災時の飲料水等の確保のため第5号飲料水兼用耐震性貯水槽（100 m³）1基を木太町高松市立木太南小学校に設置した。
- 4月 1日 消防職員暫定定員394人、現員394人となる。
- 〃 地方分権に伴う香川県事務処理の特例に関する条例の一部改正により、液化石油ガス供給設備の工事の届出の受理ならびに当該供給設備に係る立入検査および修理等の命令事務が委譲された。

- 4月1日 情報指令課に消防情報を統括的に管理する情報管理係を置いた。
- 5月30日 女木島および男木島での災害発生時における消防職団員の渡島輸送について高松市瀬戸内漁業協同組合、株式会社瀬戸内マリンおよび海望企画株式会社と渡島応援協定を締結した。
- 9月5日 高松市自主防災組織連絡協議会が設立された。
- 9月9日 香川県消防操法大会に太田分団が出場し、ポンプ車の部で優秀な成績を収めた。
- 10月13日 第11回高松市婦人防火大会を亀阜小学校で開催した
- 10月18・19日 平成13年度全国消防長会、秋季役員会を高松市において開催した。
- 10月23・24日 緊急消防援助隊中国・四国ブロック合同訓練が高知市において実施され、本市から車両3台消防職員9名が参加した。
- 平成14年 1月10日 西消防署綾歌東部分署の庁舎耐震改修工事が竣工した。
- 3月29日 震災時の飲料水等の確保のため第6号飲料水兼用耐震性貯水槽(100 m³)1基を伏石町伏石中央公園内に設置した。
- 4月1日 世羅義昭消防長退任し、14代目消防長に佐伯眞作就任する。
- 〃 高松市職員定数条例の一部を見直し、採用の日から1年を経過しないものは職員の定数外とした。消防職員暫定定員394人、現員403人となる。
- 7月1日 西消防署の庁舎耐震改修および増築改修工事が竣工した。
- 9月15日 香川県消防操法大会に前田分団が出場し、ポンプ車の部で優勝に輝いた。
- 10月12日 第12回高松市婦人防火大会を亀阜小学校で開催した。
- 10月16・17日 緊急消防援助隊中国・四国ブロック合同訓練が山口県において実施され、本市から車両2台、消防職員6名が参加した。
- 平成15年 3月30日 高松自動車道高松西インターチェンジから高松中央インターチェンジ区間の新規供用開始に伴い、徳島・香川県境から香川・愛媛県境までの区間において、県下8消防本部で香川県消防相互応援協定に基づく高速自動車道に関する覚書および日本道路公団四国支社との高松自動車道における救急業務、火災消火業務等に関する覚書を締結した。平成13年3月29日付で締結した覚書は廃止した。
- 4月1日 消防職員暫定定員400人、現員405人となる。
- 8月31日 高松市震災対策総合訓練が古高松中学校において実施され、住民2,000人が参加した。
- 9月14日 香川県消防操法大会に三谷分団が出場し、ポンプ車の部で優秀な成績を収めた。
- 10月16日 緊急消防援助隊中国・四国ブロック合同訓練が呉市において開催され、本市から車両5台、消防職員が9名参加した。
- 10月23日 全国女性消防操法大会が横浜市で開催され、香川県代表として古高松女性消防隊が出場し、8位に入賞した。
- 11月1日 消防緊急情報システム整備工事が完了し、運用を開始した。
- 11月1～4日 全国スポーツレクリエーション大会が香川県で開催され、高松市で実施されたスポーツの各会場において、職員が警備にあたった。
- 平成16年 2月6日 消防庁長官から地域活動功労として仏生山分団が表彰された。

- 2月13日 (財)日本消防協会から優良消防団員として高松市消防団に竿頭綬が授与された。
- 4月1日 佐伯眞作消防長退任し、15代消防長に富永典郎就任する。
- 4月1日 西消防署国分寺出張所に救急車隊を置き救急業務を開始した。
- 8月30日 台風16号の通過にともない、市内沿岸部を中心に台風による浸水が15,561戸34,421人り災した。
- 9月12日 香川県消防操法大会に檀紙分団が出場し、ポンプの部で優秀な成績を収めた。
- 10月12日 台風23号集中豪雨の影響で市内各地に避難勧告が発令されるとともに自衛隊の要請を行った。また、南部及び西部を流れる河川の氾濫により、特に山田地区及び鬼無地区では住宅が水に浸かり床上床下浸水により5,665戸、り災者数3702人が被害にあった。
- 10月16・17日 緊急消防援助隊中国・四国ブロック合同訓練が徳島県板野郡板野町において開催され、本市から車両3台、消防職員が6名参加した。
- 平成17年2月24日 消防庁長官から台風16号による豪雨災害に際し、被災者の救出・救護活動に尽くした功績により高松市消防団が表彰された。
- 4月1日 消防職員暫定定員400人、現員402人となる。
- 6月10・11日 緊急援助隊全国合同訓練(第3回)が、静岡県浜松市で実施され、本市から車両4台消防職員9名が参加した。
- 6月15日 少雨のため水源の早明浦ダムで貯水量の低下が続き、6月15日から高松市渇水対策本部が設置され、第1次給水制限を実施した。6月22日には第2次給水制限、28日には第3次給水制限、8月11日に第4次給水制限、8月18日には夜間断水を含む第5次給水制限が実施され、9月7日までの85日間市民生活に大きな影響を与えた。消防局においても消防渇水対策本部を設置し、火災予防広報および出場体制の強化を行い、異常渇水に対応した。
- 9月18日 香川県消防操法大会に山田分団が出場し、ポンプの部で優秀な成績をおさめた。
- 9月26日 高松市に塩江町が合併し、塩江分団を加えて1団本部27分団とし、常備消防にあつては讃岐地区広域消防本部に委託した。
- 10月19・20日 緊急消防援助隊中国・四国ブロック合同訓練が高松市生島町香川県消防学校西側県有地で開催され、車両90台、消防職員324名が参加した。
- 12月1日 平成10年11月から暫定措置として、代表消防本部による分散受信方式で運用を行っていた携帯電話を用いた119番通報を香川県各消防本部で直接受信するシステムに移行し、運用を開始した。
- 平成18年1月10日 高松市と隣接する周辺5町(香川町、香南町、牟礼町、庵治町、国分寺町)が合併し、讃岐広域消防事務組合が解散したのに伴い、施設・装備を受け入れ、職員については、全員を受け入れ定員500名現員を501名とし、三木町については消防業務・救急業務を受託した。また、消防団にあつては1本部35分団、定員1382名現員1291名とした。
- 1月10日 先に応援協定を締結していた女木島および男木島での災害発生時における消防職・団員の渡島輸送について新たに女木漁業協同組合および男木漁業協同組合と協定を

締結するとともに、また、大島、高島、矢竹島、鎧島、兜島、稲毛島での消防職・団員の渡島応援について庵治漁業協同組合とも協定を締結した。

- 1月10日 讃岐地区広域事務組合が解散し、高松市が事務を引き継いだことにより、同事務が隣接する機関と特殊災害ならびに大規模救急災害が発生した場合の消防相互応援協定を美馬西部消防組合他6機関(仲多度南部消防組合、琴南町、美馬市、大川地区広域行政振興整備事務組合、さぬき市、三木町)と締結した。
- 2月24日 日本消防協会から消防団本部に寄贈による団指令車(トヨタハイラックス)を配置した。
- 4月1日 富永典郎消防長退任し、16代消防長に塩津政春就任する。
- 4月1日 消防職員暫定定員500人、現員508人となる。
- 8月1日 高松空港及びその周辺における消火救難活動に関する協定を国土交通省大阪航空局高松空港事務所他2機関(三木町、綾川町)と締結した。
- 9月17日 香川県消防操法大会に鶴尾分団が出場し、ポンプの部で優秀な成績をおさめた。

市の位置および地勢

高松市は、香川県の中央部に位置し、東は、源平古戦場の屋島を隔てさぬき市に接し、西は風光明媚な海岸線をもつ下笠居を経て坂出市に至り、南は紫雲山麓の名勝栗林公園を抱き、緩やかなこう配をたどりながら、讃岐山脈を越え徳島県と接し、さらには高松市の中心部に東西に渡り高松自動車道が延び、西は愛媛県から東は徳島県、または京阪神をつなぐ四国の要衝をなし、高松港から瀬戸内海には多数の島々が点在しており、約4キロメートルのところに雌雄島が横たわり、付近には数多くの島嶼が点在し、瀬戸内海国立公園の中核をなしている。

地勢は、市中心部は概して平坦であるが、内海に面する北方を除き周辺部に丘陵が起伏している。

人口	424,597人	(平成19.4.1現在の住民基本台帳+外国人登録)
世帯数	175,966世帯	
位置	東経134°02′	北緯34°20′
面積	375.10km ²	
広ぼう	東西23.60km	南北35.90km

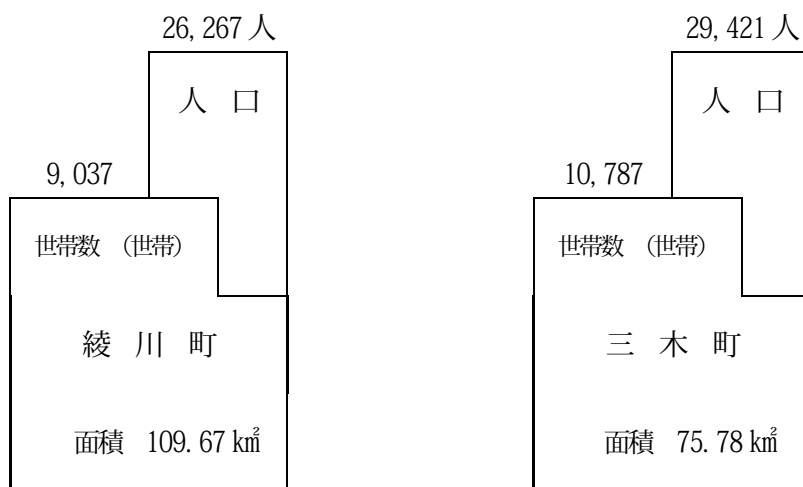

受 託 町

高松市消防局・消防署所配置図

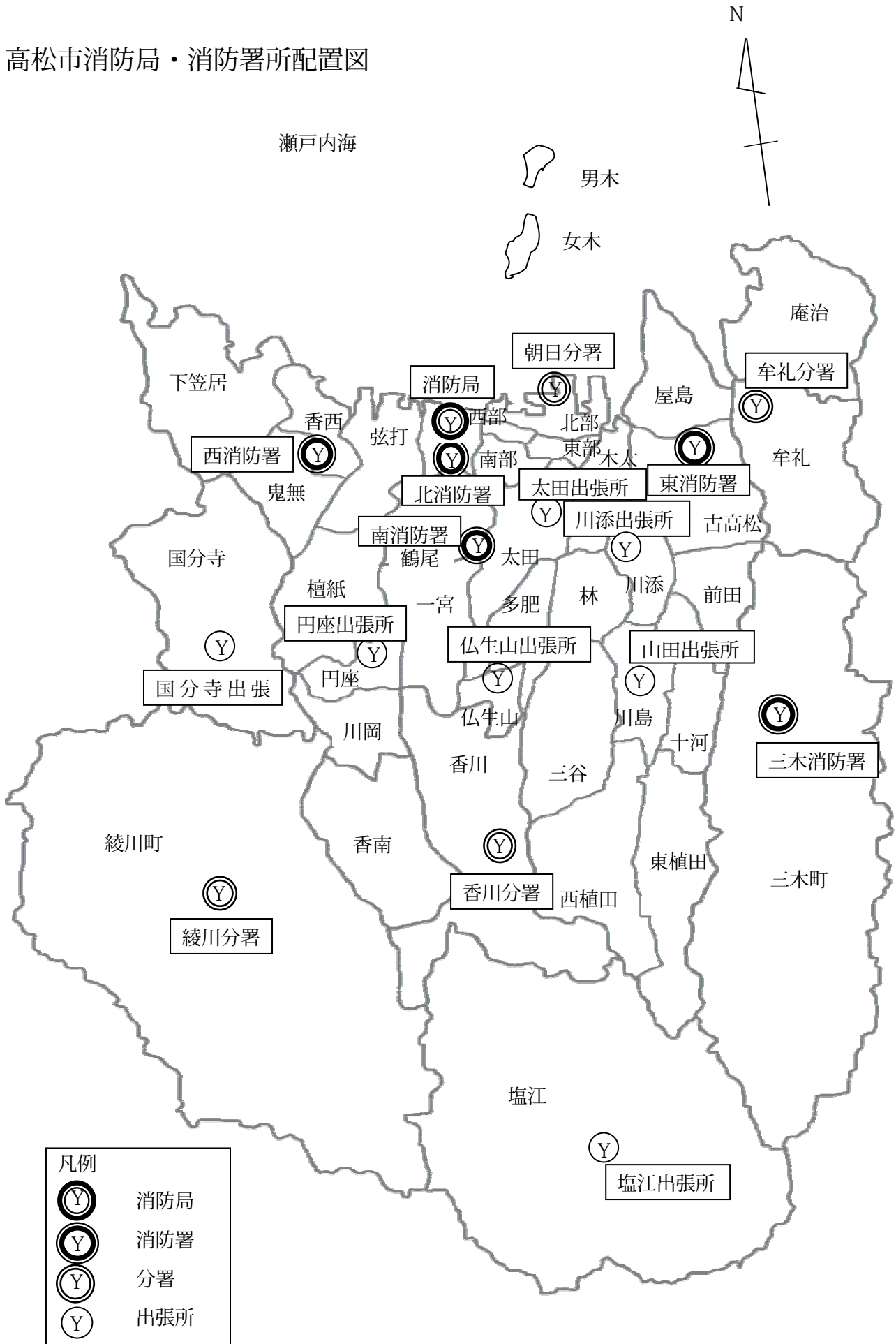

消防局の組織および事務分掌

(平成19年4月1日 現在)

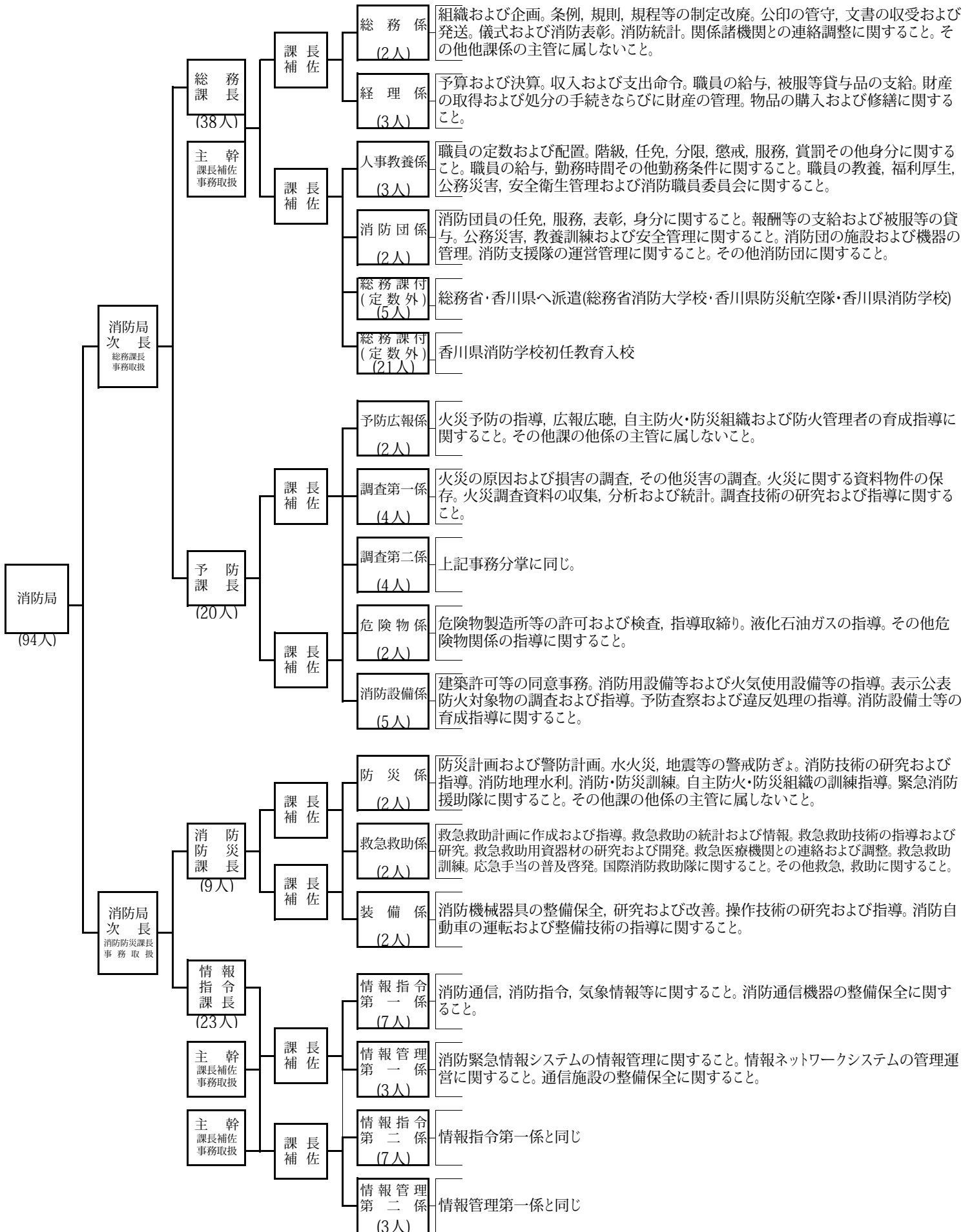

消防署の組織および事務分掌(1)

(平成19年4月1日 現在)

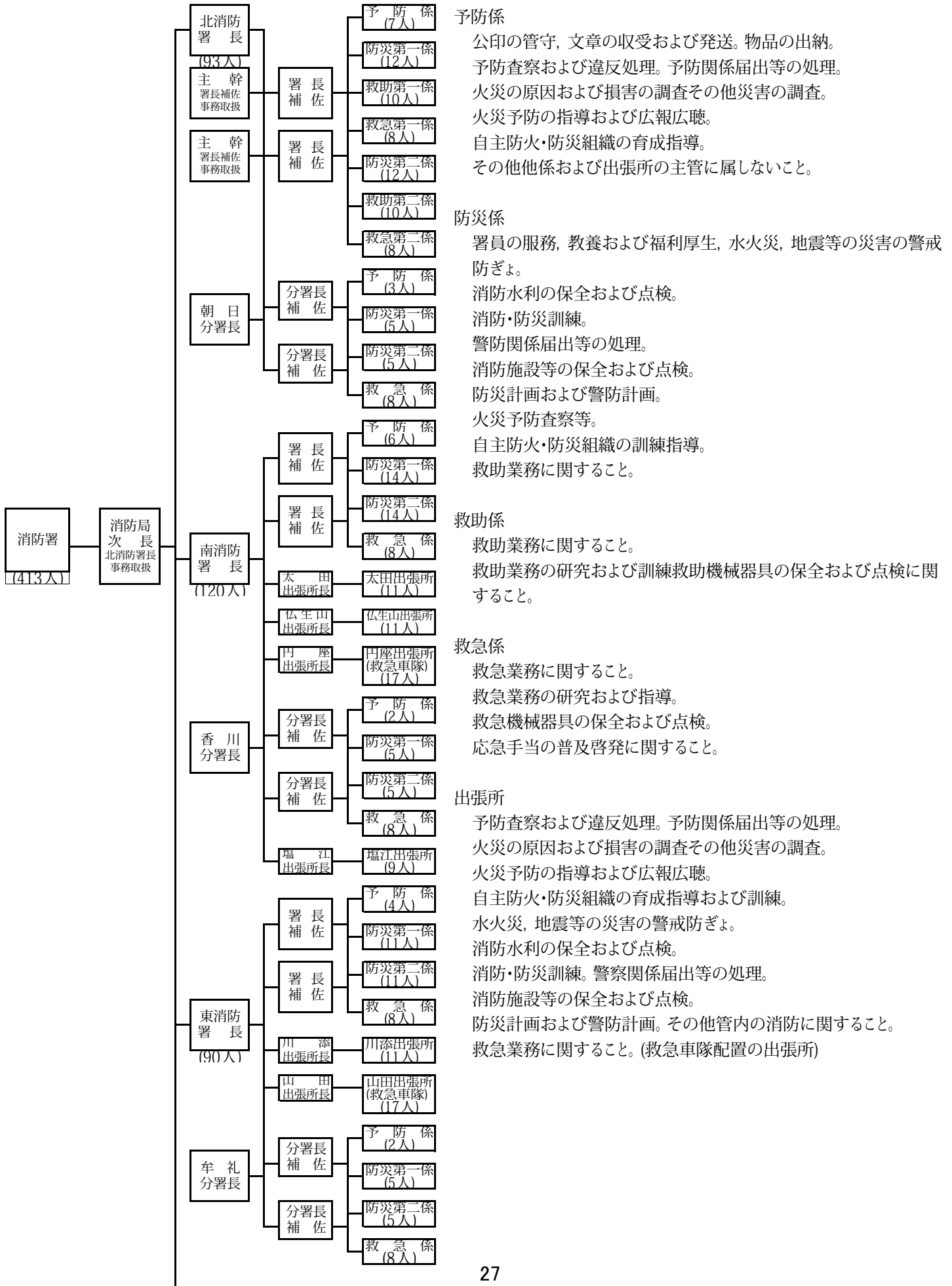

予防係

公印の管守, 文章の収受および発送。物品の出納。予防査察および違反処理。予防関係届出等の処理。火災の原因および損害の調査その他災害の調査。火災予防の指導および広報広聴。自主防火・防災組織の育成指導。その他他係および出張所の主管に属しないこと。

防災係

署員の服務, 教養および福利厚生, 水火災, 地震等の災害の警戒防ぎよ。消防水利の保全および点検。消防・防災訓練。警防関係届出等の処理。消防施設等の保全および点検。防災計画および警防計画。火災予防査察等。自主防火・防災組織の訓練指導。救助業務に関すること。

救助係

救助業務に関すること。救助業務の研究および訓練救助機械器具の保全および点検に関すること。

救急係

救急業務に関すること。救急業務の研究および指導。救急機械器具の保全および点検。応急手当の普及啓発に関すること。

出張所

予防査察および違反処理。予防関係届出等の処理。火災の原因および損害の調査その他災害の調査。火災予防の指導および広報広聴。自主防火・防災組織の育成指導および訓練。水火災, 地震等の災害の警戒防ぎよ。消防水利の保全および点検。消防・防災訓練。警察関係届出等の処理。消防施設等の保全および点検。防災計画および警防計画。その他管内の消防に関すること。救助業務に関すること。(救急車隊配置の出張所)

消防署の組織および事務分掌(2)

(平成19年4月1日 現在)

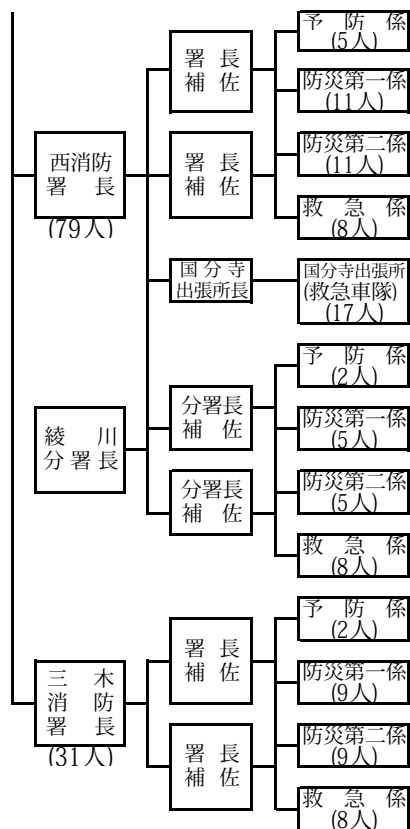

消 防 力 の 現 勢

(平成19年4月1日)

区 分		常 備	非 常 備
署 所 等		消防局 1	消防団本部 1
		消防署 5	消防分団 35
		分署 4	屯所 95
		出張所 7	
消 防 車 両 等	消防ポンプ自動車	18	54
	水槽付消防ポンプ自動車	10	—
	はしご付消防自動車 (50m級)	1	—
	はしご付消防ポンプ自動車 (35m級)	1	—
	はしご付消防自動車 (35m級)	1	—
	はしご付消防自動車 (30m級先端屈折)	1	—
	化学消防ポンプ自動車	3	—
	救助工作車	2	—
	救助工作車 (ポンプ付)	1	—
	化学機動車	1	—
	電源照明車	1	—
	指 令 車	6	1
	乗 用 車	2	
	原因調査車	1	—
	広 報 車	10	—
	査 察 車	8	—
	高規格救急自動車	18	—
	救急普及啓発広報車	1	—
	支 援 車	1	—
	資機材搬送車 (軽四含む)	6	2
	災害用人員搬送車	1	—
	小型動力ポンプ付積載車 (軽四含む)	—	43
	小型動力ポンプ付積載車 (全自動)	—	6
小型動力ポンプ	22	2	
小型動力ポンプ付水槽車	1	1	
人 員		定 員 500人	定 員 1,610人
		実 員 507人	実 員 1,405人
消 防 水 利		消火栓 7,148 個	
		防火水槽 631 個	

消 防 庁 舎 等 の 現 況

(平成19年4月1日)

区 分	所 在 地	構 造	敷地面積 (m ²)	建築面積 (m ²)	延べ面積 (m ²)	建 築 年 月 日	
消 防 局 庁 舎	宮脇町一丁目	鉄筋コンクリート造	2,039.01	1,190.40	4,937.86	S49.6.30	
北 消 防 署 併 置 消 防 団 本 部	2番34号	地下1階地上4階建					
北 署	本 署	消防局庁舎の1, 2階を使用					
	訓 練 塔	鉄骨造	地 上 高 さ	33.8m		S49.6.30	
	水 防 倉 庫 (自 転 車 置 場)	鉄骨造2階建		60.00	114.31	〃	
	自 転 車 置 場	鉄骨スレート造平家建		24.00	24.00	〃	
	油 庫	コンクリートブロック造平家建		7.50	7.50	H8.11.22	
	倉 庫	鉄骨コンクリートブロック造平家		21.76	21.76	〃	
	朝 日 分 署	朝日新町	鉄筋コンクリート造2階建	560.00	357.58	672.62	S56.3.31
		1番16号					
南 署	本 署	東ハゼ町	鉄筋コンクリート造2階建	1,249.96	393.54	805.67	S44.2.17
		17番地8					
	訓 練 塔	鉄筋コンクリート造	地 上 高 さ	29m		〃	
	水 防 倉 庫 (自 転 車 置 場)	鉄骨造2階建		64.00	128.00	S51.5.11	
	油 庫	コンクリートブロック造平家建		9.78	9.78	〃	
	仏 生 山 出 張 所	出作町	鉄筋コンクリート造平家建	1,281.00	224.63	224.63	S55.3.31
		348番地6					
	倉 庫	コンクリートブロック造平家建		4.88	4.88	〃	
	自 転 車 置 場	鉄骨造平家建		12.00	12.00	〃	
	油 庫	コンクリートブロック造平家建		4.88	4.88	〃	
	円 座 出 張 所	円座町	鉄筋コンクリート造2階建	639.86	143.10	222.40	S58.2.28
		1035番地1				(増 築 61.91 H8.3.12)	
	倉 庫・油 庫	コンクリートブロック造平家建		13.63	13.63	〃	
	自 転 車 置 場	鉄骨造平家建		10.86	10.86	〃	
	太 田 出 張 所	松縄町	鉄筋コンクリート造平家建	454.69	205.89	205.89	S59.3.31
	29番地5						
油 庫・倉 庫	コンクリートブロック造平家建		18.25	18.25	〃		
自 転 車 置 場	鉄骨造平家建		7.26	7.26	〃		

区	分	所在地	構 造	敷地面積 (m ²)	建築面積 (m ²)	延べ面積 (m ²)	建 築 年 月 日
東	香川分署	香川町川東上 947番地1	鉄筋コンクリート造2階建	1,658.42	403.85	544.55	S53.5
	塩江出張所	塩江町安原上東 390番地1	鉄骨造平屋建	380.00	182.91	165.75	H17.1
	本 署	高松町 91番地7	鉄筋コンクリート造3階建	788.62	356.31	828.05	S54.3.31 (増築30.19 H6.11.7)
	訓練塔		鉄骨造		地上高さ19.95m		〃
	水防倉庫 (油庫)		鉄骨造2階建		17.78	35.56	〃
	自転車置場		鉄骨造平家建		20.28	20.28	〃
	川添出張所	元山町 124番地5	鉄筋コンクリート造2階建	509.66	134.52	224.52	S56.4.22
	倉庫・油庫		鉄骨ブロック造平家建		14.49	14.49	〃
	自転車置場		鉄骨造平家建		10.64	10.64	〃
	山田出張所	川島本町 191番地3	鉄筋コンクリート造2階建	494.89	227.20	296.20	S49.2.10
	水防倉庫		コンクリートブロック造平家建		30.00	30.00	〃
	油 庫		〃		2.00	2.00	S51.8.22
	自転車置場		鉄骨平家建		7.20	7.20	S49.2.10
	牟礼分署	牟礼町牟礼 3720番地328	鉄筋コンクリート造2階建	1,965.68	403.85	544.55	S53.5
西	本 署	香西南町 603番地1	鉄筋コンクリート造2階建 (平6.11.2購入1,350)	3,089.32	442.55	748.83	S56.3.31
	訓練塔		鉄骨造		地上高さ20m		〃
	救助訓練施設塔(3棟)		〃				〃
	自転車置場		1棟169.65 2棟140.88 3棟181.67		地上高さ17m	492.20	H9.3.31
	油 庫 (土のう置場)		鉄骨造平家建		14.70	14.70	〃
		コンクリートブロック造平家建		12.43	12.43	〃	

区	分	所在地	構造	敷地面積 (m ²)	建築面積 (m ²)	延べ面積 (m ²)	建築 年月日	
西	綾川分署	綾川町						
		山田下	鉄筋コンクリート造2階建	2,682.51	469.42	815.03	S57.8.31	
	訓練塔 油庫 国分寺出張所 水防倉庫 油庫 自転車置場	1160番地1	鉄骨造		地上高さ20m			
			鉄筋コンクリート造平家建		11.72	11.72	〃	
		国分寺						
		町新名	鉄筋コンクリート造2階建	664.00	186.58	321.63	S58.3.27	
署	695番地4				増築374.18 (計695.81)	H17.12.28		
		鉄骨ブロック造2階建		11.00	22.00	〃		
三	本署	木田郡三木町	鉄筋コンクリート造2階建	1,207.91	492.34	1,051.31	S52.9	
		大字氷上						
木	車庫	373番地2						
			プレハブ造		70.24	70.24	H16.3	
無	線	中継所	西宝町西石清尾 国有林	鉄筋コンクリート造平家建	230.00	56.55	56.55	H8.11.22

総務

総 務 課

総 務 係

- (1) 組織および企画に関すること。
- (2) 条例，規則，規定等の制定改廃に関すること。
- (3) 公印の管守に関すること。
- (4) 文書の收受および発送に関すること。
- (5) 儀式および消防表彰に関すること。
- (6) 消防統計に関すること。
- (7) 関係諸機関との連絡調整に関すること。
- (8) その他他課係の主管に属しないこと。

経 理 係

- (1) 予算および決算に関すること。
- (2) 収入および支出命令に関すること。
- (3) 職員の給与の支給に関すること。
- (4) 職員の被服等貸与品の支給に関すること。
- (5) 財産の取得および処分の手続ならびに財産の管理に関すること。
- (6) 物品の購入および修繕に関すること。

人事教養係

- (1) 職員の定数および配置に関すること。
- (2) 職員の階級，任免，分限，懲戒，賞罰その他身分に関すること。
- (3) 職員の給与，勤務時間その他勤務条件に関すること。
- (4) 職員の教養に関すること。
- (5) 職員の福利厚生に関すること。
- (6) 職員の公務災害に関すること。
- (7) 職員の衛生および安全管理に関すること。
- (8) 消防職員委員会に関すること。

消 防 団 係

- (1) 消防団員の任免，服務，表彰その他身分に関すること。
- (2) 消防団員の報酬等の支給に関すること。
- (3) 消防団員の被服等の貸与に関すること。
- (4) 消防団員の公務災害に関すること。
- (5) 消防団員の教養訓練および安全管理に関すること。
- (6) 消防団の施設および機器の管理に関すること。
- (7) その他消防団に関すること。
- (8) 消防支援隊の運営管理に関すること。

予 算

単位:千円 (平成19年度)

一	般 会 計 予 算	135,450,000
消	防 費 (水防費含む)	5,064,650
市	予 算 に 対 す る 消 防 費 比 率 //	3.74 %
市	民 1 人 当 り の 消 防 費 (受託分含む)	10,545 円
一	世 帯 当 り の 消 防 費 //	25,868 円
常	備 消 防 費	4,587,254
	職 員 給 与 費 等	4,203,894
	人 事 管 理 費	60,656
	消 防 活 動 費	81,190
	消 防 業 務 受 託 事 業 費	36,766
	消 防 庁 舎 等 管 理 費	143,368
	消 防 庁 舎 等 整 備 費	13,241
	常 備 消 防 事 務 費	31,231
	自 主 防 災 組 織 等 育 成 費	16,908
非	常 備 消 防 費	233,356
	消 防 団 員 費	194,306
	消 防 団 活 動 費	30,099
	消 防 屯 所 管 理 費	8,951
消	防 施 設 費	231,538
水	防 費	12,502

市 予 算 と 消 防 予 算

単位:千円

年 度	市 予 算 (当 初)	消 防 予 算 (当 初)	比 率 (%)
平成 7 年度	97,841,400	4,088,472	4.18
8	113,563,000	4,324,083	3.81
9	114,762,957	4,351,348	3.79
10	114,491,500	4,429,134	3.87
11	114,251,000	4,691,554	4.11
12	122,525,000	4,493,701	3.67
13	111,511,000	4,314,953	3.87
14	113,650,000	4,554,861	4.01
15	117,100,000	4,216,748	3.60
16	114,794,000	4,138,943	3.61
17	102,589,000	3,919,954	3.82
18	129,532,000	5,846,743	4.51
19	135,450,000	5,064,650	3.74

諸手当支給状況

(平成19年4月1日)

種 別	対 象 者	単 位	支給額(円)
消 防 業 務 手 当	消防業務に従事する消防吏員（救急業務手当および救助業務手当に定める者を除く）	月 額	1,700
消 防 自 動 車 乗 務 職 員 手 当	(1) 大型免許を要する消防用自動車の運転に従事した消防吏員	1 勤務につき	240
	(2) 普通自動車を要する消防ポンプ自動車の運転に従事した消防吏員	1 勤務につき	210
	(3) 普通免許を要する消防用自動車の運転に従事した消防吏員	1 勤務につき	190
夜 間 特 殊 業 務 手 当	隔日勤務者で、正規の勤務時間による勤務の一部または全部が深夜（午後10時から翌日の午前5時までの間）において行われる業務に従事した消防吏員		
	ア 深夜勤務が5時間以下のもの イ 深夜勤務が2時間未満のもの	1 回につき 1 回につき	730 410
救 急 業 務 手 当	(1) 救急救命士の資格を有する消防吏員で救急救命処置の業務に従事するもの	月 額	7,000
	(2) 救急業務に従事する消防吏員（前号に定めるものを除く）	月 額	3,400
救 助 業 務 手 当	救助業務に従事する消防吏員	月 額	3,400
年 末 年 始 勤 務 手 当	年末年始に平常勤務の態様で勤務に従事した消防吏員	1 日につき	1,700
災 害 応 急 作 業 等 手 当	(1) 異常な自然現象により重大な災害が発生し、または発生するおそれがある現場において巡回監視の業務に従事した職員	1 日につき	480
	(2) 異常な自然現象により重大な災害が発生した箇所または発生するおそれの著しい箇所で応急作業または応急作業のための災害状況の調査の業務に従事した職員	1 日につき	730

消防職員の推移と配置状況

(平成19年4月1日)

年度別	階級別	総数	正監	監	司令長	司令	司令補	士長	副士長	士
平成5年度		388	1	2	9	25	44	114	97	96
6		388	1	2	9	33	41	110	94	98
7		392	1	2	9	36	39	108	94	103
8		396	1	2	9	35	45	119	79	106
9		394	1	2	9	35	50	131	63	103
10		396	1	2	12	28	62	131	53	107
11		395	1	2	12	29	71	132	49	99
12		396	1	2	11	32	74	128	54	94
13		394	1	3	12	39	85	136	41	77
14		404	1	3	12	43	82	152	18	93
15		405	1	3	12	50	74	169	-	96
16		406	1	4	11	56	72	164	-	98
17		402	1	3	12	62	67	163	-	94
18		508	1	3	16	70	75	201	-	142
19		507	1	4	15	88	58	219	-	122

局(定数外含) 30人

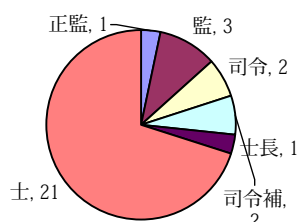

総務課 12人

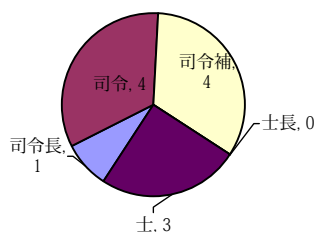

予防課 20人

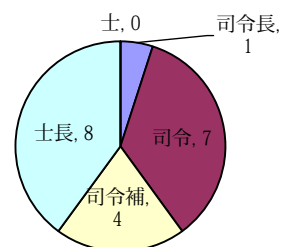

消防防災課 9人

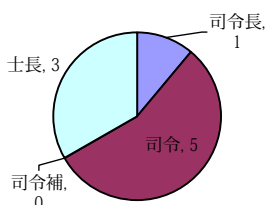

情報指令課 23人

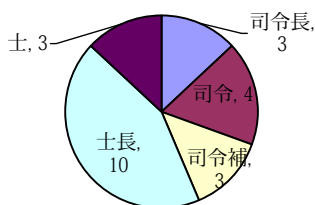

北消防署 93人

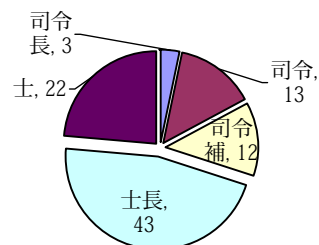

南消防署 120人

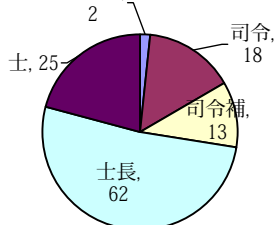

東消防署 90人

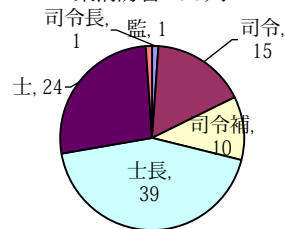

西消防署 79人

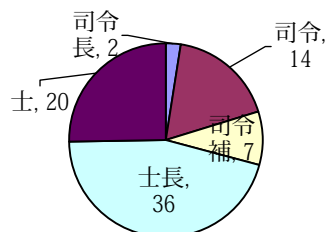

三木消防署 31人

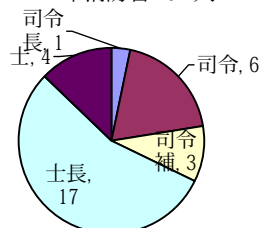

消防職員状況

(平成19年4月1日)

年齢別

勤続年数別

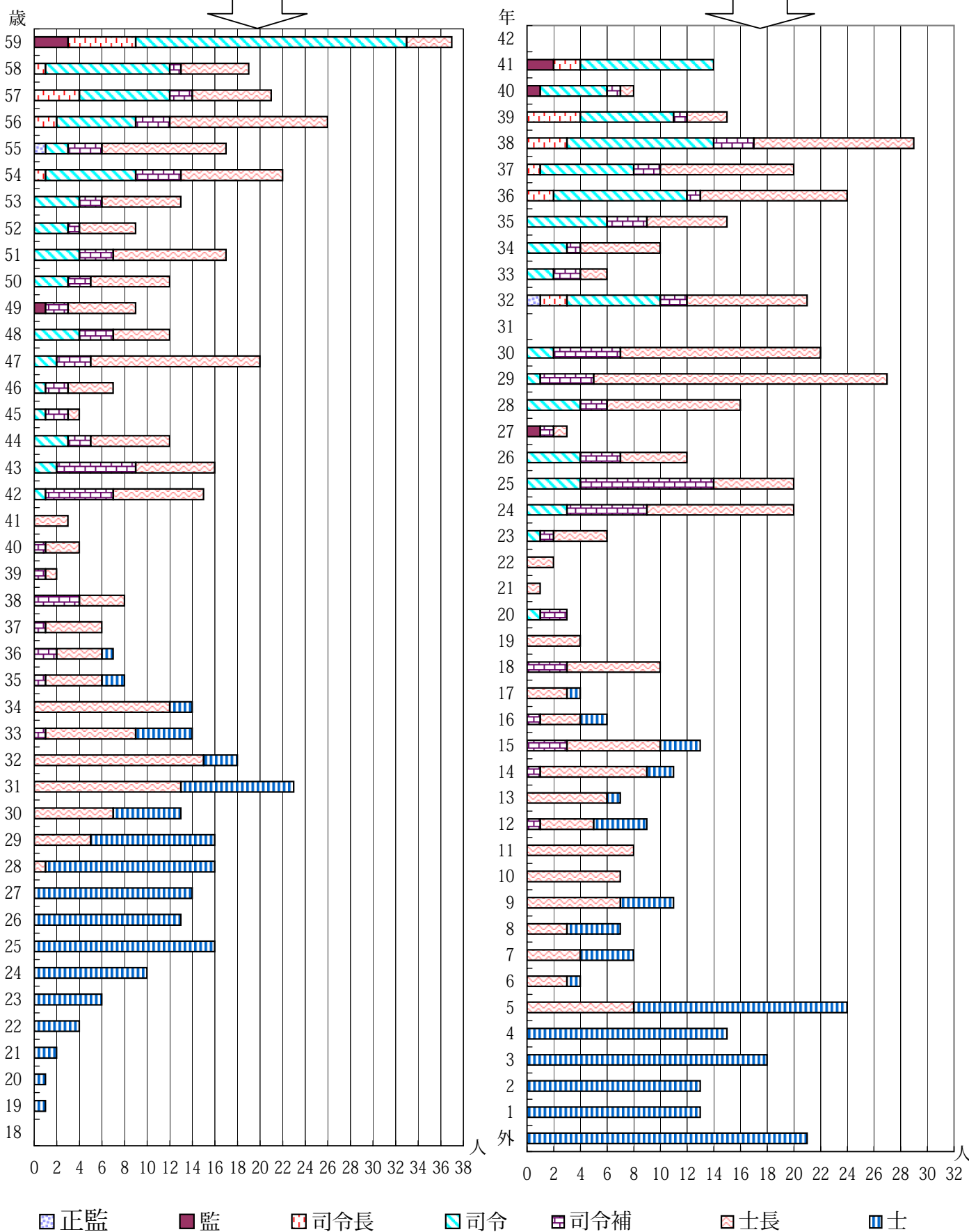

消防職員の任用および退職状況

(平成18年度)

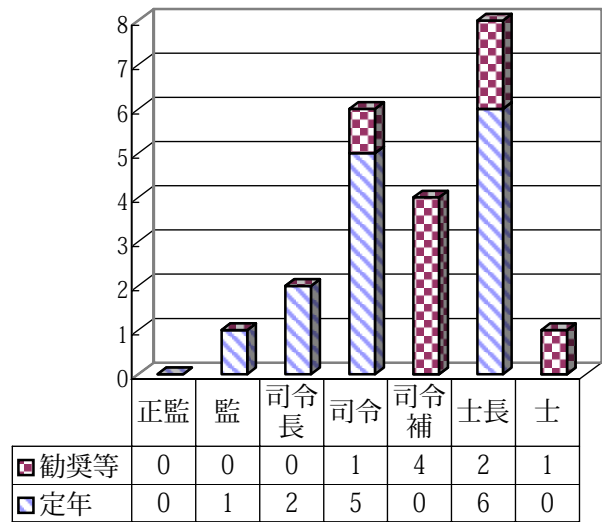
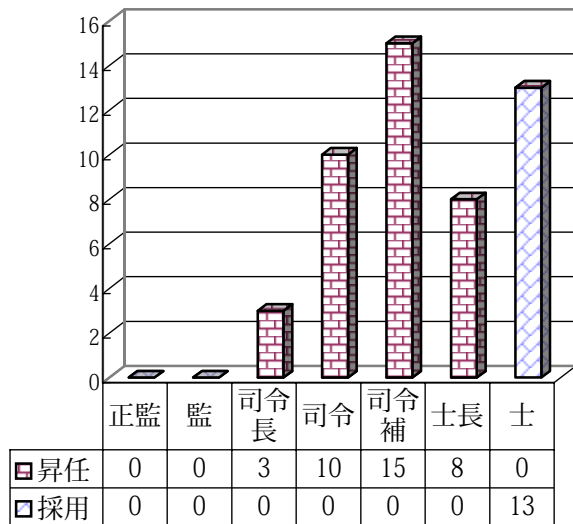

消防職員資格等状況

(平成19年4月1日)

区分		総数	59歳	54歳	49歳	44歳	39歳	34歳	29歳	24歳
			～55歳	～50歳	～45歳	～40歳	～35歳	～30歳	～25歳	～18歳
大型1種	2級小型船舶操縦士	239	54	42	31	23	15	34	34	6
	第1級陸上特殊無線技士	71	34	8	12	7	4	5	1	-
	はしご自動車講習	12	6	1	2	2	-	1	-	-
	第3種冷凍機械	76	18	23	12	11	6	6	-	-
		8	1	-	2	-	2	2	1	-
予防関係	危険物甲種	1	-	-	-	-	-	-	1	-
	" 乙種	151	18	22	15	7	-	39	48	2
	" 丙種	12	-	-	2	-	4	2	4	-
	消防設備士甲種	7	3	3	-	1	-	-	-	-
	" 乙種	15	5	2	-	-	1	6	1	-
救急関係	救急救命士	63	4	9	13	11	9	12	3	2
	救急標準課程	159	3	1	2	4	14	59	62	14
	救急Ⅱ課程	137	31	31	34	30	11	-	-	-
	救急Ⅰ課程	301	118	73	51	46	13	-	-	-
	応急手当指導員	120	26	17	15	17	11	23	11	-
安全衛生関係	潜水士	91	10	12	15	12	8	21	12	1
	第二种酸素欠乏者危険作業主任者	84	1	6	7	10	10	30	19	1
	ガス溶接	48	1	6	11	5	6	14	5	-
	安全衛生推進者	27	15	7	-	3	-	2	-	-
	第一種衛生管理者	16	1	2	5	5	2	1	-	-
	小型移動式クレーン運転技能	61	2	9	10	16	3	15	6	-
	玉掛技能	43	-	5	12	6	1	13	6	-

公務災害等発生状況

(平成18年度)

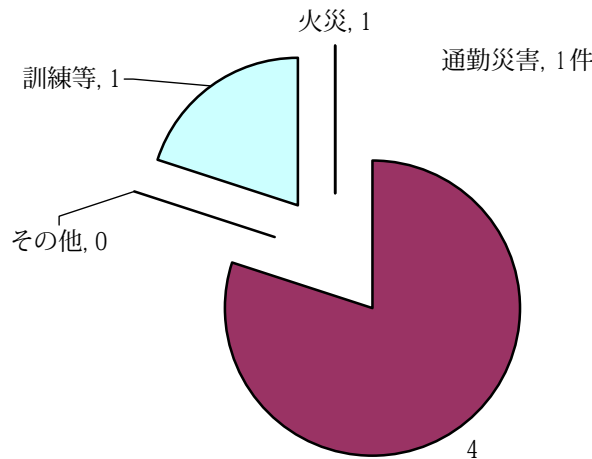

消防職員等表彰状況

(平成18年度)

区分	総数	消防庁官	知事	市長	消防局長	日消会 防協 本会長	香消会 川協 県会長	全消会 防長 国会長	全消会 防協 国会長	その他
消防職員	102	6	7	12	9	2	9	56	1	-
永年勤続功労章	75	6	7	-	-	1	5	56	-	-
功績章	3	-	-	-	-	1	2	-	-	-
精積章	0	-	-	-	-	-	-	-	-	-
勤続章	2	-	-	-	-	-	2	-	-	-
現場功労	0	-	-	-	-	-	-	-	-	-
永年勤続	12	-	-	12	-	-	-	-	-	-
優良職員	10	-	-	-	9	-	-	-	1	-
幼少年婦人防火委員会	9	-	-	-	-	-	-	-	-	9
婦人防火クラブ	12	-	-	-	-	-	-	-	-	12
幼年消防クラブ	1	-	-	-	-	-	-	-	-	1
少年消防クラブ	1	-	-	-	-	-	-	-	-	1
消防協力者等	13	-	-	-	13	-	-	-	-	-

署別人口・世帯数・面積の状況

(平成19年4月1日)

区分	人口 (人)	世帯数 (世帯)	面積 (k㎡)
総数	480,285	195,790	561.09
北消防署	75,699	37,222	15.37
南消防署	176,268	71,297	177.50
東消防署	113,737	44,679	119.27
西消防署	85,160	31,805	173.17
三木消防署	29,421	10,787	75.78
消防職員1人当たり	947.3	386.1	1.11
消防ポンプ自動車1台当たり	17,153.0	6,992.5	20.0
救急車1台当たり	34,306.1	13,985.0	40.08

消 防 職 員 研 修 等 状 況

(平成18年度)

区 分	種 別	研修日数	人数	研修対象
消防大学校	総合教育 幹部科	50	1	消防司令
	新任消防長科	11	1	消防長
	専科教育 火災調査科	53	1	消防士長以上
	新任教官科	9	1	消防学校教官
	緊急消防援助隊教育科 高度救助コース	9	1	救助業務従事者等
	危機管理防災教育科 防災実務管理コース	5	1	消防司令長・消防司令
	自主防災組織育成コース	5	1	予防業務従事者等
香川県消防学校	初任教育	119	13	新規採用職員
	専科教育 救助科	20	8	救助業務従事者等
	救急科(救急標準課程)	36	19	新規採用職員等
	危険物科	5	10	予防業務従事者等
	特殊災害科	7	6	救助業務従事者等
	幹部教育 中級幹部科	7	10	消防司令補
	特別教育 水難救助講習	5	6	救助業務従事者等
	気管挿管講習	9	16	救急救命士
	小型クレーン・玉掛技能講	5	3	救助業務従事者等
救急救命東京研修所	救急救命士	約6ヵ月	1	救急係員
実務研修	独立行政法人消防研究所 火災原因調査基礎講座	2	1	調査係員
	安全衛生教育センター 安全衛生管理講座	4	1	安全衛生担当者
	香川救命救急研究会 外傷セミナー	1	4	救急救命士
資格取得研修	第1種大型自動車運転免許	—	4	—
	第1種衛生管理者	3	1	—
	安全衛生推進者養成講習	2	5	—
	潜水士	2	2	—
	ガス溶接技能	2	3	—
	第3冷凍機械講習・検定	4	1	—
	第1級陸上特殊無線技士	12	1	情報指令課員
職場内研修	課内研修等 総務課	6	—	課員
	予防課	5	—	課員
	消防防災課	6	—	課員
	情報指令課	4	—	課員
	北消防署	48	—	署員
	南消防署	63	—	署員
	東消防署	70	—	署員
	西消防署	36	—	署員
	三木消防署	5	—	署員

消防相互応援協定等の締結状況

平成19年4月1日現在

船舶消防相互援助協定

昭和44年6月13日締結 高松市長・高松海上保安部長

ガス爆発事故等防止対策に関する協定

昭和56年5月30日締結 高松市消防局長・高松北警察署長・高松南警察署長・高松東警察署長・四国瓦斯(株)高松支店長・四国簡易ガス協会長・香川県一般高圧ガス保安協会長・(株)香川県エルピーガス保安協会長・香川県冷凍設備保安協会長・香川県高圧ガス防災協議会長・四国電力(株)高松営業所

消防業務の事務委託に関する規約

昭和56年10月1日締結 高松市長・綾上町長・綾南町長・国分寺町長

ガス爆発事故等防止対策に関する覚書

昭和51年6月1日締結 高松市消防局長・四国瓦斯(株)高松支店長

香川県消防相互応援協定

昭和61年12月1日締結 香川県下5市長・38町長・6消防組合管理者

高松空港およびその周辺における消火救難活動に関する協定

平成元年12月16日締結 運輸省大阪航空局高松空港長・讃岐地区広域消防組合管理者・高松市長・塩江町長・香南町長・綾南町長・三木町長・香川町長・綾上町長・国分寺町長

香川県防災ヘリコプター派遣職員に関する協定

平成6年1月20日締結 高松市長・香川県知事

香川県防災ヘリコプター応援協定

平成6年4月1日締結 香川県知事・香川県下5市長・38町長・6消防組合管理者

中国・四国地区都市防災連絡協議会災害時相互応援協定

平成8年3月28日締結 高松市長・鳥取市長・松江市長・岡山市長・広島市長・山口市長・徳島市長・松山市長・高知市長

香川県消防学校派遣職員の取扱に関する協定

平成8年4月1日締結 高松市長・香川県知事

災害発生時における女木島・男木島への渡島応援協定書

平成13年5月30日締結 高松市長・高松市瀬戸内漁業組合長・株式会社瀬戸内マリン代表取締役・海望企画株式会社取締役社長

香川県消防相互応援協定に基づく高速自動車道に関する覚書

平成15年3月30日締結 高松市消防局長・坂出市消防長・飯綾消防組合消防長・丸亀市消防長・善通寺市消防長・三豊地区広域市町村圏振興事務組合消防長・大川広域消防長・讃岐地区広域消防長

高松自動車道(徳島・香川県境～香川・愛媛県境)救急業務、火災消火業務等に関する覚書

平成15年3月30日締結 高松市消防局長・坂出市消防長・飯綾消防組合消防長・丸亀市消防長・善通寺市消防長・三豊地区広域市町村圏振興事務組合消防長・大川広域消防長・讃岐地区広域消防長・日本道路公団四国支社営業部長

鉄道災害時の安全対策に関する覚書（J R 四国）

平成 15 年 12 月 1 日締結 高松市消防局・坂出市消防本部・丸亀市消防本部・善通寺市消防本部・三豊地区広域市町村圏振興事務組合消防本部・仲多度南部消防組合消防本部・多度津町消防本部・大川広域消防本部・讃岐地区広域消防本部・四国旅客鉄道株式会社

鉄道災害時の安全対策に関する覚書（コトデン）

平成 15 年 12 月 9 日締結 高松市消防局・仲多度南部消防組合消防本部・大川広域消防本部・飯綾消防組合消防本部・讃岐地区広域消防本部・高松琴平電気鉄道株式会社

事後検証業務委託協定書及び救急隊員が行う救急活動に係る事後検証業務委託に関する覚書（香川救命救急研究会および香川県メディカルコントロール協議会）

平成 16 年 5 月 1 日締結 高松市消防局・坂出市消防本部・丸亀市消防本部・三豊地区広域市町村圏振興事務組合消防本部・仲多度南部消防組合消防本部・多度津町消防本部・小豆地区消防本部・大川広域消防本部・飯綾消防組合消防本部・讃岐地区広域消防本部・香川救命救急研究会・香川県メディカルコントロール協議会

火災調査協力員に関する協定

平成 16 年 6 月 1 日締結 高松市消防局・独立行政法人消防研究所

災害発生時における女木島・男木島への渡島応援協定書

平成 18 年 1 月 10 日締結 高松市長・女木島漁業協同組合長・男木島漁業協同組合長

災害発生時における大島・高島・矢竹島・鎧島・兜島および稲毛島への渡島応援協定書

平成 18 年 1 月 10 日締結 高松市長・庵治漁業協同組合長

広域消防相互応援協定

平成 18 年 1 月 10 日締結 高松市長・美馬西部消防組合管理者・仲多度南部消防組合管理者・琴南町長・美馬市長・大川地区広域行政振興整備事務組合管理者・さぬき市長・三木町長

鉄道災害時の安全対策に関する覚書の一部変更（J R 四国）

平成 18 年 4 月 1 日締結 高松市消防局・坂出市消防本部・丸亀市消防本部・善通寺市消防本部・三観広域行政組合消防本部・仲多度南部消防組合消防本部・多度津町消防本部・大川広域消防本部・四国旅客鉄道株式会社

鉄道災害時の安全対策に関する覚書の一部変更（コトデン）

平成 18 年 4 月 1 日締結 高松市消防局・丸亀市消防本部・仲多度南部消防組合消防本部・大川広域消防本部・高松琴平電気鉄道株式会社

高松空港およびその周辺における消火救難活動に関する協定書

平成 18 年 8 月 1 日締結 高松市長・三木町長・綾川町長・高松空港長

予

防

予 防 課

予防広報係

- (1) 火災予防の指導に関すること。
- (2) 広報広聴に関すること。
- (3) 自主防火・防災組織の育成指導に関すること。
- (4) 防火管理者の育成指導に関すること。
- (5) その他課の他係の主管に属しないこと。

調査第一係 調査第二係

- (1) 火災の原因および損害の調査その他災害の調査に関すること。
- (2) 火災に関する資料物件の保存に関すること。
- (3) 火災調査資料の収集、分析および統計に関すること。
- (4) 調査技術の研究および指導に関すること。

危険物係

- (1) 危険物製造等の許可および検査に関すること。
- (2) 危険物製造所等の指導取締りに関すること。
- (3) 液化石油ガスの指導に関すること。
- (4) その他危険関係の指導に関すること。

消防設備係

- (1) 建築許可等の同意事務に関すること。
- (2) 消防用設備等の指導に関すること。
- (3) 火気使用設備等の指導に関すること。
- (4) 表示公表防火対象物の調査および指導に関すること。
- (5) 予防査察および違反処理の指導に関すること。
- (6) 消防設備士等の育成指導に関すること。

防 火 対 象 物 状 況

(平成19年4月1日)

用途別		署別	総 数	第防 火一 対象 種物	第防 火二 対象 種物	北 署	第防 火一 対象 種物	第防 火二 対象 種物	南 署	第防 火一 対象 種物	第防 火二 対象 種物	東 署	第防 火一 対象 種物	第防 火二 対象 種物	西 署	第防 火一 対象 種物	第防 火二 対象 種物	受 託					
																		綾 川 町	第防 火一 対象 種物	第防 火二 対象 種物	三 木 町	第防 火一 対象 種物	第防 火二 対象 種物
消	総	数	14,891	5,282	9,609	4,520	1,971	2,549	3,990	1,267	2,723	3,762	1,227	2,535	1,490	499	991	501	160	341	628	158	470
防	1 項	イ 劇場・映画館	9	8	1	5	4	1	2	2	-	1	1	-	1	1	-	-	-	-	-	-	-
		ロ 公会堂・集会場	365	362	3	38	38	-	111	111	-	106	104	2	63	62	1	32	32	-	15	15	-
法	2 項	イ キャバレー ナイトクラブ	3	3	-	2	2	-	1	1	-	-	-	-	-	-	-	-	-	-	-	-	-
		ロ 遊技場 ダンスホール	68	64	4	18	18	-	19	18	1	14	14	-	12	10	2	2	1	1	3	3	-
施	3 項	イ 待合・料理店	31	28	3	4	4	-	5	5	-	10	10	-	4	4	-	5	3	2	3	2	1
		ロ 飲食店	529	451	78	136	116	20	178	152	26	124	109	15	61	54	7	25	16	9	5	4	1
行	4 項	イ 百貨店 マーケット	915	594	321	221	130	91	298	192	106	235	174	61	90	55	35	32	22	10	39	21	18
		ロ 旅館・ホテル 寄宿舍・共同住宅	185	101	84	108	53	55	21	16	5	35	24	11	14	5	9	5	3	2	2	-	2
令	5 項	イ 病院・診療所	321	161	160	83	53	30	103	49	54	84	36	48	28	14	14	11	3	8	12	6	6
		ロ 老人福祉施設等 幼稚園・養護学校	279	234	45	35	32	3	99	79	20	84	71	13	29	24	5	13	11	2	19	17	2
表	6 項	イ 学 校	162	148	14	46	43	3	41	39	2	37	33	4	19	17	2	11	9	2	8	7	1
		ロ 図書館・美術館	15	12	3	2	1	1	2	2	-	7	7	-	2	2	-	-	-	2	-	-	-
第	9 項	イ 蒸気浴場 熱気浴場	17	16	1	17	16	1	-	-	-	-	-	-	-	-	-	-	-	-	-	-	-
		ロ 公衆浴場	24	12	12	10	2	8	5	4	1	6	4	2	2	2	-	1	-	1	-	-	-
一	1 0 項	イ 停車場	11	3	8	5	2	3	2	1	1	4	-	4	-	-	-	-	-	-	-	-	-
		ロ 社寺・教会	253	119	134	28	15	13	81	39	42	77	37	40	31	20	11	17	-	17	19	8	11
の	1 2 項	イ 工場・作業場	1,726	128	1,598	147	17	130	468	26	442	607	33	574	248	29	219	126	16	110	130	7	123
		ロ 映画 テレビスタジオ	1	-	1	-	-	-	-	-	-	-	-	-	1	-	1	-	-	-	-	-	-
防	1 3 項	イ 車庫・駐車場	173	2	171	101	2	99	28	-	28	25	-	25	8	-	8	7	-	7	4	-	4
		ロ 格納者	2	-	2	-	-	-	-	-	-	1	-	1	1	-	1	-	-	-	-	-	-
火	1 4 項	イ 倉庫	1,145	18	1,127	207	5	202	365	4	361	300	2	298	195	4	191	43	3	40	35	-	35
		ロ 上記以外の事業所	1,767	471	1,296	599	240	359	531	99	432	334	73	261	166	29	137	81	13	68	56	17	39
対	1 6 項	イ 複合用途 (特定含む)	2,010	1,279	731	1,105	762	343	319	181	138	326	194	132	138	90	48	46	20	26	76	32	44
		ロ (その他)	1,102	199	903	506	100	406	230	37	193	214	29	185	100	28	72	18	4	14	34	1	33
象	1 6 の 2 項	イ 地下街	-	-	-	-	-	-	-	-	-	-	-	-	-	-	-	-	-	-	-	-	-
		ロ 準地下街	-	-	-	-	-	-	-	-	-	-	-	-	-	-	-	-	-	-	-	-	-
物	1 7 項	イ 文化財	4	2	2	-	-	-	1	1	-	1	1	-	2	-	2	-	-	-	-	-	-
	1 8 項	イ アーケード	12	-	12	12	-	12	-	-	-	-	-	-	-	-	-	-	-	-	-	-	-
	1 9 項	イ 市長村長の 指定する山林	-	-	-	-	-	-	-	-	-	-	-	-	-	-	-	-	-	-	-	-	-
	2 0 項	イ 舟車	-	-	-	-	-	-	-	-	-	-	-	-	-	-	-	-	-	-	-	-	-

注1 第一種防火対象物とは、防火管理者を必要とする防火対象物および共同防火管理を必要とする防火対象物

地 下 ・ 地 上 階 の

階 別 用 途 別		地下	地下	〃	〃	地上階 総数	4	5
		総 数	1 階	2 階	3 階 以 上		階	階
	総 数	851	787	55	9	3,760	1,774	863
消 防 法 施 行 令 別 表 第 一 の 防 火 対 象 物	1 項 { イ 劇 場 ・ 映 画 館 ロ 公 会 堂 ・ 集 会 場	8 8	8 8	- -	- -	5 8	3 3	- 3
	2 項 { イ キャバレー・ナイトクラブ ロ 遊 技 場 ・ ダ ン ス ホ ー ル ハ 風 俗 営 業 等	- 7 -	- 7 -	- -	- -	1 5 3	- 3 2	1 - 1
	3 項 { イ 待 合 ・ 料 理 店 ロ 飲 食 店	3 32	3 31	- 1	- -	4 45	3 17	1 17
	4 項 百 貨 店 ・ マ ー ケ ッ ト	32	29	2	1	82	46	22
	5 項 { イ 旅 館 ・ ホ テ ル ロ 寄 宿 舎 ・ 共 同 住 宅	29 71	28 70	1 1	- -	78 1,519	20 654	11 339
	6 項 { イ 病 院 ・ 診 療 所 ロ 老 人 福 祉 施 設 等 ハ 幼 稚 園 ・ 養 護 学 校	31 16 1	29 16 1	2 -	- -	106 41 1	51 23 1	24 9 -
	7 項 学 校	24	24	-	-	138	97	22
	8 項 図 書 館 ・ 美 術 館	5	5	-	-	3	3	-
	9 項 { イ 蒸 気 浴 場 ・ 熱 気 浴 場 ロ 公 衆 浴 場	1 2	1 2	- -	- -	15 1	12 1	3 -
	10 項 停 車 場	2	2	-	-	-	-	-
	11 項 社 寺 ・ 教 会	15	14	1	-	5	4	1
	12 項 { イ 工 場 ・ 作 業 場 ロ 映 画 ・ テ レ ビ ス タ ジ オ	9 -	8 -	1 -	- -	38 -	30 -	4 -
	13 項 { イ 車 庫 ・ 駐 車 場 ロ 格 納 者	6 -	3 -	3 -	- -	17 -	14 -	1 -
	14 項 倉 庫	5	5	-	-	30	19	7
	15 項 上 記 以 外 の 事 業 所	225	195	24	6	404	163	82
	16 項 { イ 複 合 用 途 (特 定 含 む) ロ " (そ の 他)	257 62	242 56	13 6	2 -	814 397	405 200	217 98
	16 の 2 項 地 下 街	-	-	-	-	-	-	-
	16 の 3 項 準 地 下 街	-	-	-	-	-	-	-
	17 項 文 化 財	-	-	-	-	-	-	-
	18 項 ア ー ケ ー ド	-	-	-	-	-	-	-

用途別棟状況

(平成19年4月1日)

6階	7階	8階	9階	10階	11階	12階	13階	14階	15階	16階	17階以上
375	333	151	95	107	57	26	18	31	11	1	3
2	-	-	-	-	-	-	-	-	-	-	-
1	-	1	-	-	-	-	-	-	-	-	-
-	-	-	-	-	-	-	-	-	-	-	-
1	1	-	-	-	-	-	-	-	-	-	-
-	-	-	-	-	-	-	-	-	-	-	-
-	-	-	-	-	-	-	-	-	-	-	-
6	4	1	-	-	-	-	-	-	-	-	-
12	2	-	-	-	-	-	-	-	-	-	-
14	8	7	5	9	2	1	-	-	-	-	1
120	112	62	46	71	46	16	15	27	11	-	-
12	11	3	1	2	-	2	-	-	-	-	-
4	1	2	-	2	-	-	-	-	-	-	-
-	-	-	-	-	-	-	-	-	-	-	-
9	4	2	2	1	1	-	-	-	-	-	-
-	-	-	-	-	-	-	-	-	-	-	-
-	-	-	-	-	-	-	-	-	-	-	-
-	-	-	-	-	-	-	-	-	-	-	-
-	-	-	-	-	-	-	-	-	-	-	-
3	1	-	-	-	-	-	-	-	-	-	-
-	85	-	-	-	-	-	-	-	-	-	-
-	1	1	-	-	-	-	-	-	-	-	-
-	-	-	-	-	-	-	-	-	-	-	-
3	-	-	-	-	-	-	-	1	-	-	-
45	38	38	18	6	5	5	1	2	-	1	-
93	47	21	11	12	3	2	1	1	-	-	1
50	18	13	12	4	-	-	1	-	-	-	1
-	-	-	-	-	-	-	-	-	-	-	-
-	-	-	-	-	-	-	-	-	-	-	-
-	-	-	-	-	-	-	-	-	-	-	-
-	-	-	-	-	-	-	-	-	-	-	-

各種訓練等の指導状況

(平成18年度)

用途別	区分	総数	自衛消防隊	訓練の合同練	避難訓練指導	消防用の設備	等の指導	防火講話	防火座談会	防火映画	消火実験	その他	参加人数	
														数
	総数	546		29	348	115	302	12	72	144	245		61,312	
消防法施行令別表第一の消防対象物	1項	5		1	4	4	5	-	-	1	2		479	
	{	劇場・映画館												
		公会堂・集会場	33		-	17	5	10	1	1	15	10		583
	{	キャバレー・ナイトクラブ												
		遊技場・ダンスホール	3		-	2	1	1	-	-	1	1		43
	{	風俗営業等												
		待合・料理店												
	{	飲食店	1		-	-	-	1	-	-	-	-		30
		百貨店・マーケット	20		-	19	7	7	-	-	4	8		461
	{	旅館・ホテル	2		1	1	1	-	1	-	-	-		43
		寄宿舎・共同住宅	8		-	6	5	8	-	-	3	6		606
	{	病院・診療所	15		1	13	3	6	-	-	5	2		588
		老人福祉施設等	120		4	117	16	47	2	13	42	41		6,221
	{	幼稚園・養護学校	23		-	19	1	10	-	5	7	14		2,885
		学校	67		2	64	9	40	-	5	13	30		29,999
	8項	図書館・美術館	3		-	3	-	2	-	-	2	-		88
	{	蒸気浴場・熱気浴場												
		公衆浴場												
10項	停車場													
11項	社寺・教会	7		4	4	2	2	-	-	2	4		265	
{	工場・作業場	8		-	6	5	5	-	-	5	3		478	
	映画・テレビスタジオ													
{	車庫・駐車場													
	格納者庫													
14項	倉庫	7		1	7	6	5	1	1	3			189	
15項	上記以外の事業所	22		1	19	11	19	-	2	10	11		1,293	
{	複合用途(特定含む)	29		3	24	5	9	-	1	6	13		1,375	
	"(その他)	3		-	2	2	1	-	1	2	2		111	
16の2項	地下街													
16の3項	準地下街													
17項	文化財													
18項	アーケード													
	危険物施設													
	自治会・その他	57		3	9	15	54	3	12	10	27		5,140	
	庁舎見学	65		-	1	2	33	1	25	-	45		3,581	
	自主防火組織等	48		8	11	15	37	3	6	13	26		6,854	

防火宣伝実施状況

(平成18年度)

区分	実施状況
宣伝回数(回)	232
延べ時間(時間)	549時間40分
延べ人員(人)	610

各種届出等事務処理状況

(平成18年度)

区 分	署 別	総数	北署	南署	東署	西署	受託	
							綾川	三木
防理 火関 管係	計	984	521	174	172	80	12	25
	防火管理者選任届	931	477	172	167	78	12	25
	共同防火管理協議事項の届	53	44	2	5	2	-	-
消 防	計 画 書 届	973	356	262	209	83	22	41
	防火対象物使用開始届	529	124	159	171	44	7	24
	消防用設備等設置届	1,361	457	388	342	92	22	60
	消防用設備等点検報告	3,771	1,026	946	1,079	424	110	186
消着 防 用 設 備 等 届	計	435	170	96	123	24	9	13
	第一種	69	29	13	17	5	2	3
	第二種	5	1	-	4	-	-	-
	第三種	15	10	-	5	-	-	-
	第四種	223	74	57	65	12	7	8
	第五種その他	52	23	16	10	3	-	-
火 を 使 用 す る 設 備 等 の 届 出	計	291	78	83	93	23	3	11
	炉熱風炉 届	8	5	3	-	-	-	-
	厨房設備 届	-	-	-	-	-	-	-
	温風暖房機 届	5	-	4	1	-	-	-
	ボイラー・給油湯沸設備 届	44	11	13	16	3	-	1
	乾燥設備 届	19	-	3	12	2	-	2
	サウナ設備 届	-	-	-	-	-	-	-
	ヒートポンプ冷暖房機 届	5	1	4	-	-	-	-
	火花を生ずる設備 届	-	-	-	-	-	-	-
	放電加工機 届	-	-	-	-	-	-	-
	変電設備 届	124	29	38	38	12	2	5
	蓄電池設備 届	50	17	13	14	4	1	1
	発電設備 届	31	14	5	9	1	-	2
ネオン管灯設備 届	4	1	-	2	1	-	-	
水素ガスを充てんする気球の設備 届	-	-	-	1	-	-	-	
火災と まぎらわしい 行為届	計	198	40	70	47	21	20	-
	火災とまぎらわしい煙等行為 届	67	14	26	13	7	7	-
	煙火打上(仕掛) 届	108	14	39	29	13	13	-
	催物開催 届	23	12	5	5	1	-	-
危 険 物 等 の 届	計	162	43	31	66	15	-	7
	少量危険物貯蔵取扱 届	32	11	7	10	2	-	2
	少量危険物貯蔵取扱廃止 届	11	9	-	2	-	-	-
	毒劇物貯蔵取扱 届	4	4	-	-	-	-	-
	毒劇物貯蔵取扱廃止 届	-	-	-	-	-	-	-
	指定可燃物貯蔵取扱 届	4	-	1	1	2	-	-
	指定可燃物貯蔵廃止 届	-	-	-	-	-	-	-
	液化石油ガス 届	105	15	22	53	10	-	5
液化石油ガス廃止 届	2	2	-	-	-	-	-	
そ の 他	計	25	2	10	11	2	-	-
	修学旅行宿泊設備調査 届	-	-	-	-	-	-	-
	旅館等関係意見書処理 届	-	-	-	-	-	-	-
	液化石油ガス意見書処理 届	-	-	-	-	-	-	-
	液化石油ガス設備工事 届	26	2	10	11	2	1	-
裸火使用承認申請 届	-	-	-	-	-	-	-	
各 種 証 明	290	136	48	35	33	-	38	

防火対象物立入検査状況

(平成18年度)

署 別		総数		北署		南署		東署		西署		受託			
												綾川		三木	
		用途別	対 象 物 数	立 入 検 査 数	対 象 物 数	立 入 検 査 数	対 象 物 数	立 入 検 査 数	対 象 物 数	立 入 検 査 数	対 象 物 数	立 入 検 査 数	対 象 物 数	立 入 検 査 数	対 象 物 数
消 防 法 施 行 令 別 表 第 一 の 防 火 対 象 物	総数	14,891	1,791	4,520	502	3,990	519	3,762	479	1,490	192	501	46	628	53
1項	イ 劇場・映画館	9	8	5	6	2	1	1	1	1	-	-	-	-	-
	ロ 公会堂・集会場	365	49	38	11	111	10	106	23	63	4	32	1	15	-
2項	イ キャバレー・ナイトクラブ	3	-	2	-	1	-	-	-	-	-	-	-	-	-
	ロ 遊技場・ダンスホール	68	19	18	-	19	8	14	9	12	1	2	-	3	1
3項	ハ 風俗営業等	4	5	4	5	-	-	-	-	-	-	-	-	-	-
4項	イ 待合・料理店	31	3	4	-	5	-	10	3	4	-	5	-	3	-
	ロ 飲食店	529	100	136	10	178	42	124	32	61	16	25	-	5	-
5項	百貨店・マーケット	915	244	221	36	298	128	235	39	90	35	32	2	39	4
6項	イ 旅館・ホテル	185	35	108	28	21	1	35	6	14	-	5	-	2	-
	ロ 寄宿舎・共同住宅	3,535	201	1,073	46	1,059	51	1,112	90	268	9	23	2	-	3
7項	イ 病院・診療所	468	23	83	4	103	12	84	3	28	4	11	1	159	-
	ロ 老人福祉施設等	272	142	35	19	99	33	84	55	29	24	13	10	12	1
8項	ハ 幼稚園・養護学校	74	22	8	-	21	11	18	3	7	6	1	1	19	1
9項	学 校	163	70	46	7	41	22	37	12	19	18	11	3	9	8
10項	イ 蒸気浴場・熱気浴場	17	1	17	1	-	-	-	-	-	-	-	-	-	-
	ロ 公衆浴場	24	4	10	-	5	-	6	3	2	1	1	-	-	-
11項	停 車 場	11	2	5	-	2	2	4	-	-	-	-	-	-	-
12項	社 寺 ・ 教 会	253	110	28	6	81	30	77	46	31	15	17	4	19	9
13項	イ 工場・作業場	1,726	113	147	12	468	35	607	30	248	18	126	10	130	8
	ロ 映画・テレビスタジオ	1	-	-	-	-	-	-	-	1	-	-	-	-	-
14項	イ 車庫・駐車場	173	3	101	1	28	1	25	1	8	-	7	-	4	-
	ロ 格納者	2	-	-	-	-	-	1	-	1	-	-	-	-	-
15項	倉 庫	1,145	44	207	8	365	19	300	7	195	5	43	3	35	2
16項	上記以外の事業所	1,767	131	599	51	531	38	334	33	166	5	81	-	56	4
17項	イ 複合用途(特定含む)	2,010	394	1,105	234	319	73	326	52	138	18	46	5	76	12
	ロ // (その他)	1,102	38	506	17	230	1	214	12	100	4	18	4	34	-
18項	16の2項 地下街	-	-	-	-	-	-	-	-	-	-	-	-	-	-
	16の3項 準地下街	-	-	-	-	-	-	-	-	-	-	-	-	-	-
	17項 文化財	4	20	-	-	1	1	1	12	2	7	-	-	-	-
	18項 アーケード	12	-	12	-	-	-	-	-	-	-	-	-	-	-

注 対象は16項イにある該当部分を含む。

危険物施設状況

製造所の区分 署別	総数	製造所	屋内貯蔵所	所屋外タンク貯蔵	所屋内タンク貯蔵	所地下タンク貯蔵	所簡易タンク貯蔵	所移動タンク貯蔵	屋外貯蔵所	給油取扱所	所第一種販売取扱	所第二種販売取扱	移送取扱所	一般取扱所
総数	1,514	7	159	90	33	388	3	261	38	371	5	1	3	155
北署	483	4	52	35	14	99	1	143	14	62	5		3	51
南署	364		23	18	8	105	1	58	4	121				26
東署	273		36	13	5	88		20	3	80				28
西署	212	3	30	9	4	50	1	29	15	47				24
綾川分署(受託)	121		12	10	2	32		4	1	39		1		20
三木署(受託)	61		6	5		14		7	1	22				6

危険物施設事務処理状況

項目	総数	製造所	屋内貯蔵所	屋外タンク貯蔵所	屋内タンク貯蔵所	地下タンク貯蔵所	簡易タンク貯蔵所	移動タンク貯蔵所	屋外貯蔵所	給油取扱所	第一種販売取扱所	第二種販売取扱所	移送取扱所	一般取扱所
設置許可	19		2		1	2		6		5				3
変更許可	63			2		5		16		35				5
完成検査(設置)	16		1		1	2		6		5				1
完成検査(変更)	60			2		5		16		33				4
変更届	30					2		2		26				
水圧検査	9					6	3							
水張検査	7			2	4									1
溶接部検査	0													
種類数量変更届	4		3			1								
譲渡引渡書	7					2		3		1				1
廃止届	63			3	2	23		15		12	1			7
保安監督者選任届	57		8	1	1	6				39	1			1
保安監督者解任届	41		5	1		4				28	1			2
予防規定認可	15	1								14				
仮使用承認	45			2		5				33				5
設置者氏名等変更	68	3	7	24	1	9			12	3			2	7
休止再開届	6			1		2			1	2				
資料提出	0													
仮貯蔵及仮取扱承	26													
条例水圧検査	2													
条例水張り検査	34													

危険物施設立入検査状況

署別 製造所の 区分	総数		北署		南署		東署		西署		綾川分署(受託)		三木署(受託)	
	施設数	立入検査数	施設数	立入検査数	施設数	立入検査数	施設数	立入検査数	施設数	立入検査数	施設数	立入検査数	施設数	立入検査数
総数	1,514	183	483	23	364	57	273	47	212	41	121	4	61	11
製造所	7	7	4	4					3	3				
屋内貯蔵所	159	15	52	9	23	1	36	5	30		12		6	
屋外タンク貯蔵	90	2	35		18	2	13		9		10		5	
屋内タンク貯蔵	33	0	14		8		5		4		2			
地下タンク貯蔵	388	10	99	5	105	1	88	1	50	2	32	1	14	
簡易タンク貯蔵	3	0	1		1				1					
移動タンク貯蔵	261	87	143		58	50	20	18	29	9	4	3	7	7
屋外貯蔵所	38	1	14		4		3	1	15		1		1	
給油取扱所	371	52	62		121		80	22	47	26	39		22	4
第一種販売取扱	5	2	5	1		1								
第二種販売取扱	1	0									1			
移送取扱所	3	0	3											
一般取扱所	155	7	51	4	26	2	28		24	1	20		6	

月 別 消 防 手 数 料 状 況

(平成18年度)

単位:円

区分	総数		危険物関係設置許可		危険物関係変更許可		危険物関係設置可		危険物関係設置検査		危険物関係完成検査		危険物関係水圧検査		危険物関係水張検査		危険物関係溶接部検査		危険物関係仮使用承認		危険物関係仮承		危険物貯蔵取扱承認		火災予防水圧検査		火災予防水張検査		火災その他の証明	
	件数	金額	件数	金額	件数	金額	件数	金額	件数	金額	件数	金額	件数	金額	件数	金額	件数	金額	件数	金額	件数	金額	件数	金額	件数	金額	件数	金額	件数	金額
総数	614	4,031,850	17	587,000	63	1,348,000	19	329,000	62	644,500	9	113,600	7	62,000			44	237,600	50	270,000	3	33,000	51	306,000	289	101,150				
4月	39	193,550	1	39,000	1	26,000			4	52,000	1	28,200					1	5,400	3	16,200			3	18,000	25	8,750				
5月	51	348,550	3	104,000	5	123,500	1	13,000	2	26,000	4	21,600	4	21,600			4	21,600	5	27,000			4	24,000	27	9,450				
6月	55	302,700			5	97,500	5	97,500	4	42,250	1	6,000					4	21,600	5	27,000					31	10,850				
7月	40	151,050	2	39,000	4	42,250	2	39,000	4	42,250	2	30,400	2	17,000			6	32,400	6	32,400	1	11,000	3	18,000	24	8,400				
8月	48	419,250	2	92,000	7	156,000	1	13,000	1	13,000	2	30,400	2	17,000			6	32,400	8	43,200			5	30,000	15	5,250				
9月	48	315,550	3	117,000	2	45,500	2	32,500	4	39,000	2	17,000	2	17,000			2	10,800	5	27,000			3	18,000	25	8,750				
10月	46	325,600			7	147,000	1	13,000	5	44,000	2	17,000	1	11,000			5	27,000	5	27,000	2	22,000	2	12,000	16	5,600				
11月	50	287,100	2	52,000	4	65,000	4	72,000	3	26,000							2	10,800	3	16,200			6	36,000	26	9,100				
12月	74	558,050	1	20,000	17	316,000	1	26,000	15	109,000	3	23,000					7	37,800	2	10,800			1	6,000	27	9,450				
1月	48	373,100	1	26,000	5	130,500	2	26,000	8	104,500							5	27,000	2	10,800			7	42,000	18	6,300				
2月	43	314,750	3	85,000	4	104,000	1	10,000	4	52,000							4	21,600	2	10,800			4	24,000	21	7,350				
3月	72	442,600	1	52,000	6	137,000	8	94,500	1	15,000							4	21,600	4	21,600			13	78,000	34	11,900				

年度別建築同意事務処理状況

区別 年別	総 数	消 防 法 施 行 令 別 表 第 一 の 防 火 対 象 物	住 宅
昭和59年度	1,390	712	678
60	1,259	632	627
61	1,348	702	646
62	1,582	884	698
63	1,513	858	655
平成元年度	1,590	934	656
2	1,534	890	644
3	1,455	821	634
4	1,508	858	650
5	1,624	920	704
6	1,472	767	705
7	1,401	743	658
8	1,553	730	823
9	1,368	721	647
10	1,235	645	590
11	957	696	261
12	927	714	213
13	869(3)	674 (2)	195 (1)
14	848(13)	671 (7)	177 (6)
15	828(99)	604(72)	224 (27)
16	945(298)	667(214)	278(84)
17	946(499)	709(357)	237(142)
18	1258(626)	933(446)	325(180)

()内は、指定認可機関からの同意数

月別建築同意事務処理状況

(平成18年度)

区 別 月 別	総数	消防法施行令別表 第一の防火対象物							住 宅						
		計	北署	南署	東署	西署	受託		計	北署	南署	東署	西署	受託	
							綾川	三木						綾川	三木
総数	1258 (626)	933 (446)	182 (79)	296 (142)	277 (144)	104 (45)	26 (15)	48 (21)	325 (180)	50 (30)	123 (66)	76 (45)	36 (19)	16 (10)	24 (10)
4月	107 (46)	75 (30)	21 (7)	26 (11)	13 (6)	12 (4)	-	3 (2)	32 (16)	7 (3)	19 (9)	2 (1)	3 (3)	-	1 (1)
5月	87 (44)	69 (37)	15 (3)	22 (15)	20 (13)	6 (3)	1 (1)	5 (2)	18 (7)	3 (3)	6 (2)	3 (1)	2 (1)	2 (1)	2 (1)
6月	103 (58)	69 (41)	15 (8)	15 (7)	28 (18)	2 (2)	3 (3)	6 (3)	34 (17)	9 (7)	10 (4)	10 (6)	3 (1)	1 (1)	1 (1)
7月	98 (42)	73 (30)	16 (8)	31 (15)	11 (4)	6 (2)	1 (1)	8 (1)	25 (12)	4 (3)	12 (7)	6 (2)	-	-	3 (1)
8月	123 (60)	93 (39)	16 (8)	33 (12)	29 (15)	8 (3)	6 (1)	1 (1)	30 (21)	2 (2)	5 (2)	14 (10)	6 (5)	3 (2)	-
9月	96 (47)	80 (41)	13 (9)	30 (14)	25 (11)	6 (4)	2 (1)	4 (2)	16 (6)	5 (1)	4 (2)	2 (1)	3 (2)	1 (1)	1 (1)
10月	104 (55)	76 (40)	16 (6)	20 (11)	19 (11)	12 (6)	4 (2)	5 (4)	28 (15)	4 (1)	10 (5)	7 (5)	4 (3)	1 (1)	2 (1)
11月	115 (67)	75 (39)	8 (2)	29 (14)	26 (18)	10 (4)	1 (1)	1 (1)	40 (28)	2 (2)	19 (14)	12 (8)	5 (3)	1 (1)	1 (1)
12月	105 (55)	82 (44)	14 (4)	25 (14)	27 (15)	7 (5)	4 (3)	5 (3)	23 (11)	1 (1)	13 (6)	4 (2)	1 (1)	1 (1)	3 (2)
1月	88 (43)	73 (31)	13 (7)	24 (10)	24 (11)	8 (5)	2 (2)	2 (1)	15 (12)	1 (1)	8 (7)	1 (1)	1 (1)	2 (1)	2 (1)
2月	103 (43)	80 (31)	14 (8)	22 (8)	27 (8)	13 (5)	1 (1)	3 (2)	23 (12)	5 (5)	5 (2)	5 (2)	4 (2)	1 (1)	3 (2)
3月	129 (66)	88 (43)	21 (9)	19 (11)	28 (14)	14 (7)	1 (1)	5 (1)	41 (23)	7 (3)	12 (6)	10 (8)	4 (2)	3 (1)	5 (3)

()内は、指定認可機関からの同意数

用途別建築同意状況

(平成18年度)

用途別		区分	総数	4月	5月	6月	7月	8月	9月	10月	11月	12月	1月	2月	3月
消防法施設 行 令 第 一 表 の 防 火 対 象 物	総	数	1258 (626)	107 (46)	87 (44)	103 (58)	98 (42)	123 (60)	96 (47)	104 (55)	115 (67)	105 (55)	88 (43)	103 (43)	129 (66)
	1項	イ 劇場・映画館等	1 (1)	-	-	-	-	-	-	-	-	1	-	-	-
	防	ロ 公会堂・集会場	18 (6)	3 (1)	2	1	1	2	3	1	-	2	1	1	1
	法	イ キャバレー・ナイトクラブ	-	-	-	-	-	-	-	-	-	-	-	-	-
	2項	ロ 遊技場・ダンスホール	1 (1)	-	-	1 (1)	-	-	-	-	-	-	-	-	-
	施	ハ 風俗営業等	1	-	-	1	-	-	-	-	-	-	-	-	-
	3項	イ 待合・料理店	-	-	-	-	-	-	-	-	-	-	-	-	-
	行	ロ 飲食店	47 (34)	4 (2)	4 (2)	2 (1)	4 (4)	5 (4)	5 (3)	3 (2)	3 (3)	8 (6)	4 (3)	3 (2)	2 (2)
	令	4項 百貨店・マーケット	86 (68)	5 (5)	7 (7)	5 (5)	8 (3)	8 (3)	6 (4)	9 (8)	11 (7)	10 (10)	4 (4)	8 (7)	5 (5)
	第	イ 旅館・ホテル	8	5	1	-	-	1	-	1	-	-	-	-	-
	一	ロ 寄宿舎・共同住宅	209 (98)	15 (6)	14 (6)	18 (12)	12 (5)	22 (6)	21 (11)	20 (12)	21 (10)	18 (9)	19 (5)	11 (6)	18 (10)
	表	イ 病院・診療所	23 (12)	-	-	1 (1)	2	-	1	1	2	4	2	4	6
	の	ロ 老人福祉施設等	59 (23)	7 (3)	1	4 (2)	8 (3)	8 (1)	9 (2)	4 (1)	6 (4)	3 (2)	1	1	7 (5)
	防	ハ 幼稚園・養護学校	5 (1)	-	-	-	2	1	-	-	-	-	1 (1)	1	-
	火	7項 学 校	25 (1)	2	-	4	3	6	1	2	1	2 (1)	-	1	3
	対	8項 図書館・美術館	1	-	1	-	-	-	-	-	-	-	-	-	-
	象	イ 蒸気浴場・熱気浴場	-	-	-	-	-	-	-	-	-	-	-	-	-
	物	ロ 公衆浴場	1 (1)	1 (1)	-	-	-	-	-	-	-	-	-	-	-
	10項 停 車 場	1	-	-	-	-	1	-	-	-	-	-	-	-	
	11項 社 寺 ・ 教 会	20 (6)	3 (1)	1	1	-	2	2	1	1	5 (2)	-	2 (1)	2	
	イ 工場・作業場	64 (24)	3	2 (1)	9 (4)	2	4	2	7 (3)	5 (1)	9 (3)	12 (7)	3 (1)	6 (3)	
	ロ 映画・テレビスタジオ	-	-	-	-	-	-	-	-	-	-	-	-	-	
	イ 車庫・駐車場	3 (1)	1	-	-	-	1 (1)	1	-	-	-	-	-	-	
	ロ 格 納 庫	-	-	-	-	-	-	-	-	-	-	-	-	-	
	14項 倉 庫	53 (28)	5 (1)	5 (3)	4 (3)	7 (4)	5 (3)	5 (3)	1 (1)	6 (4)	3 (2)	5 (2)	6 (2)	1	
	15項 上記以外の事業所	206 (93)	14 (8)	17 (10)	12 (8)	17 (8)	18 (12)	14 (11)	18 (7)	13 (4)	11 (6)	14 (5)	28 (5)	30 (9)	
	イ 複合用途(特定含む)	67 (27)	4 (2)	10 (5)	2 (1)	5 (1)	7 (4)	7 (3)	5 (3)	5 (3)	3	9 (1)	8 (3)	2 (1)	
	ロ 複合用途(その他)	32 (20)	3	4 (3)	4 (4)	2 (1)	2 (1)	3 (2)	3 (2)	1 (1)	2 (1)	1 (1)	2 (1)	5 (3)	
	16の2項 地 下 街	-	-	-	-	-	-	-	-	-	-	-	-	-	
	16の3項 準 地 下 街	-	-	-	-	-	-	-	-	-	-	-	-	-	
	17項 文 化 財	-	-	-	-	-	-	-	-	-	-	-	-	-	
	18項 ア ー ケ ー ド	2 (2)	-	-	-	-	-	-	-	-	1 (1)	-	1 (1)	-	
	小 計	933 (446)	75 (30)	69 (37)	69 (41)	73 (30)	93 (39)	80 (41)	76 (40)	75 (39)	82 (44)	73 (31)	80 (31)	88 (43)	
	住 宅	325 (180)	32 (16)	18 (7)	34 (17)	25 (12)	30 (21)	16 (6)	28 (15)	40 (28)	23 (11)	15 (12)	23 (12)	41 (23)	

()内は、指定機関からの同意数

自主防火組織の現況

(平成19年5月1日)

・高松地区防火安全協会(設立 平成12. 4. 1) 会員数 534 事業所

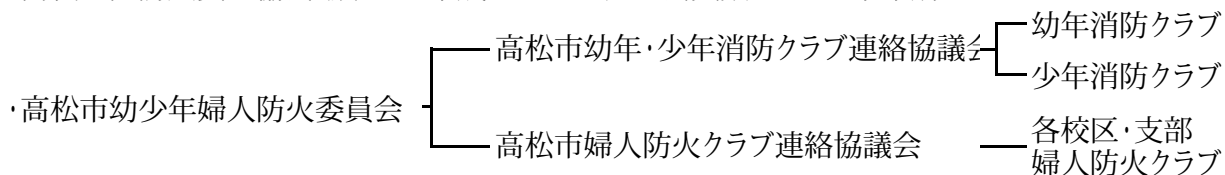

幼年消防クラブ

(平成19年4月1日)

名	称	所 轄	結成年月日	クラブ員数
総				1,465
1	高松聖母幼稚園	北消防署	昭59. 11. 20	43
2	亀阜幼稚園	"	59. 11. 27	47
3	高松保育園高松第二保育園	"	59. 11. 28	108
4	高松聖ヤコブ幼稚園	"	59. 11. 29	34
5	高松幼稚園	"	59. 12. 8	71
6	と き わ 幼稚園	西消防署	60. 11. 1	34
7	高松西保育園	南消防署	60. 11. 9	27
8	小山学園愛育幼稚園	"	60. 11. 12	16
9	つくし幼稚園	東消防署	61. 2. 8	68
10	高松中央高校幼稚園	北消防署	61. 4. 21	30
11	高松南保育園	南消防署	61. 5. 17	72
12	白樺保育園	東消防署	62. 2. 28	74
13	いずみ保育園	西消防署	63. 3. 1	88
14	新田幼稚園	東消防署	63. 6. 1	82
15	香川大学教育学部附属幼稚園高松園舎	北消防署	平 4. 10. 30	70
16	若葉保育園	東消防署	6. 4. 23	29
17	高松市立下笠居幼稚園	西消防署	7. 9. 1	43
18	高松市立川添幼稚園	東消防署	8. 7. 6	40
19	高松市立林幼稚園	"	10. 2. 14	29
20	綾川町立陶保所	西消防署	10. 5. 28	205
21	三木町立田中幼稚園	三木消防署	昭60. 2. 26	33
22	高松市立庵治幼稚園	東消防署	昭63. 4. 11	85
23	高松東幼稚園	東消防署	平18. 6. 1	137

少年消防クラブ

(平成19年4月1日)

名	称	所 轄	結成年月日	クラブ員数
総				249
1	桜町中学校	北消防署	昭27. 4. 29	19
2	紫雲中小	"	"	15
3	亀阜小学	"	"	8
4	栗林小学	"	"	5
5	三河溪小学	南消防署	52. 6. 13	28
6	十日河小学	東消防署	53. 5. 18	0
7	日新小学	北消防署	54. 7. 11	10
8	一宮小学	南消防署	56. 5. 19	8
9	仏生山小学	"	57. 2. 17	8
10	植田小学	東消防署	57. 12. 12	34
11	屋島東小学	"	58. 12. 1	24
12	新塩屋町小学	北消防署	60. 12. 1	12
13	古高松南小学	東消防署	平 3. 8. 1	10
14	多肥小	南消防署	7. 4. 1	14
15	綾川町立綾上小学	西消防署	9. 7. 18	10
16	牟礼北小学	東消防署	昭58. 5. 7	12
17	川東小学	南消防署	昭58. 5. 30	32

婦 人 防 火 ク ラ ブ

(平成19年4月1日)

名 称	所 轄	結 成 年 月 日	ク ラ ブ 員 数
総 数			7,721
一宮校区婦人防火クラブ県営住宅一宮団地支部	南 消 防 署	昭48. 1. 16	33
下笠居校区婦人防火クラブ	西 消 防 署	51. 7. 16	52
松島校区婦人防火クラブ福東支部	北 消 防 署	53. 6. 13	37
日新校区婦人防火クラブ	"	54. 7. 10	10
亀阜校区婦人防火クラブ	"	54. 12. 12	40
屋島西校区婦人防火クラブ屋島西団地支部	東 消 防 署	56. 10. 22	500
十河校区婦人防火クラブ	"	56. 12. 7	50
古高松南校区婦人防火クラブさつきヶ丘支部	"	56. 12. 15	210
仏生山校区婦人防火クラブ	南 消 防 署	57. 3. 18	58
円座校区婦人防火クラブ	"	57. 4. 29	70
鬼無町婦人防火クラブ	西 消 防 署	57. 10. 27	33
多肥地区連合婦人防火クラブ	南 消 防 署	58. 2. 20	2,211
綾川町粉所地区婦人防火クラブ	"	"	205
" 西分地区婦人防火クラブ	"	"	156
" 羽床上地区婦人防火クラブ	"	"	321
" 山田地区婦人防火クラブ	西 消 防 署	45. 1. 7	704
綾川町羽床校区婦人防火クラブ	"	58. 12. 1	280
東植田校区婦人防火クラブ	東 消 防 署	59. 9. 1	392
太田南校区婦人防火クラブ	南 消 防 署	61. 4. 30	41
一宮地区婦人防火クラブ	"	61. 5. 10	41
女木校区婦人防火クラブ	北 消 防 署	61. 11. 27	19
綾川町昭和校区婦人防火クラブ	西 消 防 署	平元. 4. 1	645
" 陶校区婦人防火クラブ	"	"	319
" 滝宮校区婦人防火クラブ	"	"	470
三谷地区婦人防火クラブ	南 消 防 署	平元. 5. 1	580
国分寺町婦人防火クラブ	西 消 防 署	4. 11. 22	40
新田地区婦人防火クラブ	東 消 防 署	6. 5. 14	40
春日地区婦人防火クラブ	東 消 防 署	12. 6. 26	50
三木町婦人防火クラブ	三木消防署	2. 8. 1	40
東谷婦人防火クラブ	南 消 防 署	2. 4. 1	24
庵治町婦人防火クラブ	東 消 防 署	19. 4. 1	50

自主防災組織の現況

(平成19年 4月 1日)

地区名	結成組織数	自治会数	加入世帯数	管轄
合計	700	874	66,336	
松島	23	23	3,496	北署
花園	21	26	2,008	〃
築地	5	5	732	〃
新塩屋	7	13	654	〃
四番	5	5	522	〃
二丁	14	14	1,997	〃
日新	5	5	1,163	〃
亀阜	27	35	2,623	〃
栗林	15	10	1,706	〃
鶴尾	11	12	1,445	南署
太田	20	20	1,788	〃
太南	23	28	2,522	〃
木屋	23	38	8,302	東署
古高	29	26	4,798	〃
川前	64	64	5,986	〃
林添	16	16	587	〃
川林	19	19	1,930	〃
三仙	17	17	949	〃
多生	19	19	697	南署
一山	30	30	1,438	〃
川肥	18	18	956	〃
円宮	16	16	1,016	〃
檀座	20	35	894	〃
弦紙	3	3	121	〃
鬼打	7	10	459	〃
香無	11	11	1,228	西署
下西	9	52	1,416	〃
女居	19	22	1,896	〃
男木	28	41	1,957	〃
川木	2	10	123	北署
十島	1	10	137	〃
東河	16	16	668	東署
西田	14	14	618	〃
上植	16	18	402	〃
安原	25	26	746	〃
塩江	1	1	14	南署
牟礼	5	5	116	〃
庵治	6	9	222	〃
大野	33	39	4,450	東署
浅野	23	58	1,771	〃
川野	0	0	0	南署
香東	3	3	316	〃
国南	3	3	542	〃
国分寺	23	24	771	〃
国分寺	2	2	94	西署
国分寺	3	3	60	〃

消 防 防 災

消防防災課

防 災 係

- (1) 防災計画および警防計画に関すること。
- (2) 水火災，地震等の警戒防御に関すること。
- (3) 消防技術の研究および指導に関すること。
- (4) 消防地理水利に関すること。
- (5) 消防・防災組織の訓練指導に関すること。
- (6) 自主防火・防災組織の訓練指導に関すること。
- (7) 緊急消防援助隊に関すること。
- (8) その他課の他係の主管に属しないこと。

救急救助係

- (1) 救急救助計画の作成および指導に関すること。
- (2) 救急救助の統計および情報に関すること。
- (3) 救急救助技術の指導および研究に関すること。
- (4) 救急救助資器材の研究および開発に関すること。
- (5) 救急医療機関との連絡および調整に関すること。
- (6) 救急救助訓練に関すること。
- (7) 応急手当の普及啓発に関すること。
- (8) 国際消防救助隊に関すること。
- (9) その他救急救助に関すること。

装 備 係

- (1) 消防機械器具の整備保全に関すること。
- (2) 消防機械器具の研究および改善に関すること。
- (3) 消防機械器具の操作技術の研究および指導に関すること。
- (4) 消防自動車の運転および装備技術の指導に関すること。

1 8 年 火 災 活 動 状 況

区 分	総 数	1 月	2 月	3 月	4 月	5 月	6 月	7 月	8 月	9 月	10 月	11 月	12 月
火災件数	192	19	11	18	18	17	9	15	17	15	12	17	24
出場延回数	680	81	44	70	74	58	28	33	47	42	46	67	90
北署	114	12	10	14	16	6	7	5	5	4	6	11	18
南署	300	38	13	36	31	26	13	17	20	13	20	35	38
東署	153	20	16	12	15	14	4	6	12	15	10	10	19
西署	62	7	1	3	6	6	2	5	7	3	6	6	10
受託	51	4	4	5	6	6	2	-	3	7	4	5	5
出場延台数	1,161	130	71	116	137	99	52	63	87	73	75	113	145
北署	267	25	26	31	35	15	19	17	11	11	12	26	39
南署	440	53	13	52	51	34	24	27	35	18	30	50	53
東署	237	33	19	21	30	24	4	7	18	21	14	16	30
西署	113	11	2	4	9	15	3	12	17	7	10	9	14
受託	104	8	11	8	12	11	2	-	6	16	9	12	9
出場延人員	3,676	428	214	357	428	317	165	198	268	224	245	362	470
北署	785	72	71	83	110	41	59	54	35	27	36	79	118
南署	1,514	192	46	172	169	122	79	89	113	61	109	176	186
東署	741	111	59	66	85	76	12	22	50	73	45	47	95
西署	322	28	6	13	24	41	8	33	52	19	28	26	44
受託	314	25	32	23	40	37	7	-	18	44	27	34	27
放水件数	182	12	11	18	20	15	8	12	14	12	13	26	21
北署	22	-	3	2	3	-	2	2	1	1	1	5	2
南署	71	6	2	10	6	5	4	5	5	2	6	11	9
東署	50	4	4	5	6	5	-	2	5	5	3	6	5
西署	20	2	-	-	1	3	1	3	2	2	2	1	3
受託	19	-	2	1	4	2	1	-	1	2	1	3	2
放水延台数	213	13	11	20	25	15	10	13	24	15	16	28	23
北署	33	-	3	2	4	-	4	3	8	1	1	5	2
南署	80	7	2	11	7	5	4	5	8	2	8	12	9
東署	54	4	4	6	8	5	-	2	3	6	3	7	6
西署	25	2	-	-	2	3	1	3	4	2	3	1	4
受託	21	-	2	1	4	2	1	-	1	4	1	3	2
放水延時間	136:46	5:17	5:31	16:43	21:10	6:18	10:08	5:09	7:12	17:58	6:20	22:58	12:02
北署	20:33	-	1:46	4:21	5:02	-	4:53	0:57	0:18	0:24	0:04	2:48	-
南署	53:34	4:03	1:04	8:18	5:39	1:31	2:53	3:06	3:01	2:09	3:06	13:00	5:44
東署	31:12	0:44	1:32	2:21	10:09	1:30	-	0:22	0:34	8:33	0:52	3:40	0:55
西署	13:47	0:10	-	-	0:20	2:20	1:10	0:44	2:48	0:05	1:44	2:06	2:20
受託	17:40	0:20	1:09	1:43	-	0:57	1:12	-	0:31	6:47	0:34	1:24	3:03

18年火災以外の活動状況

区分	出 場 別	総 数	北 署	南 署	東 署	西 署	受 託
総	数	442	92	168	110	39	33
	出 場 台 数	634	161	225	139	57	52
	出 場 人 員	1,877	445	699	422	164	147
火災警戒出場	件 数	264	40	114	66	22	22
	出 場 台 数	384	73	154	84	33	40
	出 場 人 員	1,178	208	493	265	102	110
てい察出場	件 数	140	42	36	36	15	11
	出 場 台 数	185	67	41	44	21	12
	出 場 人 員	514	180	123	120	54	37
誤報・虚報出場	件 数	28	6	13	8	1	-
	出 場 台 数	53	16	24	11	2	-
	出 場 人 員	152	45	66	37	4	-
水防出場	件 数	10	4	5	-	1	-
	出 場 台 数	12	5	6	-	1	-
	出 場 人 員	33	12	17	-	4	-

その他出場	出 場 別	総 数	北 署	南 署	東 署	西 署	受 託
訓練指導等	件 数	355	10	169	95	28	53
	人 員	1,092	48	420	343	88	193

ホース配置状況

(平成19年 4月 1日)

区 分	総 数	40 mm		50 mm		65 mm		
		ゴム引 ホース	軽 量 ホース	外面加工 ホース	軽 量 ホース	外面加工 ホース	軽 量 ホース	
総	2,472	2	136	352	617	339	1,026	
北 消 防 署	452	1	26	67	127	50	181	
	本 署	265	-	17	27	90	23	108
	朝 日 分 署	187	1	9	40	37	27	73
南 消 防 署	799	0	57	103	195	71	373	
	本 署	225	-	10	39	61	10	105
	太 田 出 張 所	95	-	10	7	23	13	42
	仏 生 山 出 張 所	80	-	-	10	15	4	51
	円 座 出 張 所	80	-	-	10	15	6	49
	香 川 分 署	243	-	32	36	61	38	76
	塩 江 出 張 所	76	-	5	1	20	-	50
東 消 防 署	567	0	26	84	147	73	237	
	本 署	196	-	11	34	51	32	68
	川 添 出 張 所	80	-	-	9	16	10	45
	山 田 出 張 所	80	-	-	7	18	6	49
	牟 礼 分 署	211	-	15	34	62	25	75
西 消 防 署	291	1	10	46	79	33	122	
	本 署	206	1	10	40	55	30	70
	国 分 寺 出 張 所	85	-	-	6	24	3	52
受託	綾歌東部分署	102	-	-	2	19	21	60
受託	三木消防署	261	-	17	50	50	91	53

消火剤および油除去剤等の保有状況

(平成19年 4月 1日)

区	分	消 火 剤 油 除 去 剤 等							
		エアフォーム 3 % (ℓ)	界面活性剤 高低発泡(ℓ)	粉 末 剤 (kg)	ライトウオー ター (ℓ)	耐アルコール 系 (ℓ)	オイルキャッ チャー(kg)	オイルフェ ンス (m)	油 処 理 剤 (ℓ)
総	数	3,580	52,210	375	100	1,780	1,525	1,520	326
北 消 防 署		2,380	8,560	210	100	1,780	1,115	100	100
本 署		500	3,960	—	100	—	1,000	100	100
朝日 分署		1,880	4,600	210	—	1,780	115	—	—
{ 県防災資器材 センター }		—	35,000	—	—	—	119	1,260	—
南 消 防 署		1,200	2,680	165	—	—	111	40	48
本 署		—	1,400	—	—	—	18	20	—
太田出張所		—	200	—	—	—	23	—	48
仏生山出張所		—	180	—	—	—	20	—	—
円座出張所		—	300	—	—	—	20	—	—
香川 分署		1,200	600	165	—	—	30	20	—
塩江出張所		—	—	—	—	—	—	—	—
東 消 防 署		—	2,540	—	—	—	94	80	178
本 署		—	1,400	—	—	—	57	40	65
川添出張所		—	260	—	—	—	11	—	60
山田出張所		—	280	—	—	—	9	—	53
牟礼 分署		—	600	—	—	—	17	40	—
西 消 防 署		—	2,550	—	—	—	35	40	—
本 署		—	1,130	—	—	—	5	40	—
国分寺出張所		—	300	—	—	—	10	—	—
受託綾歌東部分署		—	1,120	—	—	—	20	—	—
受託 三木消防署		—	880	—	—	—	51	30	—

条例に基づく道路占用工事等処理状況

(平成18年度)

区	分	総	道 路 占 用		通行禁止	通行制限	その他の占用	
			条 件 付 処 理 件 数	無 条 件 処 理 件 数	受 理 件 数	受 理 件 数	受 理 件 数	
総	数		5,682	606	1,560	775	951	1,790
北 消 防 署			1,176	245	408	104	158	261
南 消 防 署			2,132	134	536	277	341	844
東 消 防 署			1,664	176	469	251	292	476
西 消 防 署			710	51	147	143	160	209

消防・救助活動用主機器等配置状況

(平成19年 4月 1日)

区分	品名	総数	北署	南署	東署	西署	三木	区分	品名	総数	北署	南署	東署	西署	三木	
																品名
消防	かぎ付はしご	5	2	1	—	1	1	切断用器具	エアーツール	2	1	—	—	—	1	
	チタン製一連はしご	3	3	—	—	—	—		大型油圧切断機	4	1	1	1	—	1	
	金属性二つ折りはしご	11	2	4	2	3	—		エンジンカッター	10	3	2	1	2	2	
	二連はしご	16	3	5	4	4	—		ガス溶断器	3	1	1	—	—	1	
	三連はしご	8	2	2	1	1	2		チェーンソー	37	10	8	6	10	3	
	発電機一式	26	7	8	5	4	2		鉄線カッター	38	7	12	11	6	2	
	防水シート	49	10	18	9	8	4		空気鋸	3	1	1	—	—	1	
	活動用器具	発泡器(アスピレータ)	2	1	1	—	—	—	酸素切断機	1	1	—	—	—	—	
		発泡器(三愛)	7	1	2	1	3	1	破壊用器具	万能斧	28	7	8	6	5	2
		泡管そう	26	6	7	5	7	1		大ハンマー	28	6	6	12	3	1
		ラインプロポーションナー	22	4	7	4	6	1		削岩機	3	1	1	—	—	1
		強力ライト	29	8	8	5	4	4		ハンマードリル	3	1	1	—	—	1
		防爆携帯電灯・水中ライト	32	13	6	7	5	1		電気ドリル	3	1	—	—	2	—
		ホースカー	22	5	5	5	6	1	携帯用コンクリート破壊器具	1	—	—	—	1	—	
		器具	携帯拡声器	29	8	7	5	5	4	測定用器具	可燃性ガス測定器	13	3	4	3	2
ホースブリッジ			30	7	11	5	5	2	有毒ガス測定器		2	1	—	—	—	1
組立貯水槽			7	2	2	1	1	1	酸素濃度測定器		8	1	3	2	1	1
無人放水器			4	3	1	—	—	—	放射線測定器		3	1	1	—	—	1
ホース背負器			28	8	6	6	8	—	複合型ガス検知器		2	—	1	—	1	—
背負い式ポンプ(ジエットシューター)			78	22	23	13	16	4	可燃性酸素濃度有毒ガス測定	1	—	1	—	—	—	
難燃シート			5	2	2	—	—	1	呼吸保護・隊員保護用器具	空気呼吸器	80	20	21	14	16	9
ガス緊急防災工具		10	4	2	2	2	—	空気ボンベ(軽量)		235	57	63	42	48	25	
送排風機	3	1	1	—	—	1	酸素呼吸器	18		4	5	2	2	5		
救助活動用器具	画像探査機Ⅰ型	2	1	1	—	—	—	酸素ボンベ		31	6	7	4	4	10	
	画像探査機Ⅱ型	1	1	—	—	—	—	簡易呼吸器		24	8	9	3	4	—	
	地中音響探知機	1	1	—	—	—	—	化学防護服		7	3	2	—	—	2	
	熱画像直視装置	2	1	1	—	—	—	安全帯		95	34	31	11	12	7	
	夜間用暗視装置	1	1	—	—	—	—	耐電手袋		18	9	7	—	—	2	
	空気式救助マット・幕	3	1	1	—	—	1	耐電衣		14	9	5	—	—	—	
	救助ネット	6	2	1	1	2	—	耐電ズボン		14	9	5	—	—	—	
	救命索発射銃	4	1	1	—	—	2	耐電長靴	14	7	5	—	—	2		
	救命用縛帯	17	6	4	4	2	1	防毒衣	7	3	2	—	—	2		
	昇降担架	2	2	—	—	—	—	耐熱服	22	10	6	2	2	2		
器具	平担架	26	5	8	6	6	1	絶縁ヘルメット	14	9	5	—	—	—		
	サーバイバースリング	5	2	1	1	—	1	メガネ付ヘルメット	5	—	5	—	—	—		
	救助用バスケット	2	2	—	—	—	—	X線防護服	2	2	—	—	—	—		
	バスケット担架	5	2	2	—	—	1	水難救助用器具	潜水器具一式	16	5	2	2	2	5	
	緩降機	6	3	2	—	—	1		救命胴衣	79	40	9	14	11	5	
	救助袋	1	1	—	—	—	—		水中投光器	1	1	—	—	—	—	
	ロープ登降機	5	3	1	—	—	1		救命浮環	36	7	9	9	8	3	
	マンホール救助器具	2	1	—	—	—	1		浮標	8	3	2	1	2	—	
	重量物排除用器具	ポートパワー	5	1	—	2	1	1	水難救助用器具	救命ボート	15	4	4	4	2	1
		油圧ジャッキ	5	1	2	1	1	—		船外機	6	2	1	1	1	1
ハイジャッキ		1	1	—	—	—	—	その他器具等	空気充填機	1	1	—	—	—	—	
油圧スプレッター		5	1	1	1	1	1		非常用濾過機	2	1	1	—	—	—	
可搬式ウインチ		12	2	3	3	3	1		ユニット式ポンプレッシャー	1	1	—	—	—	—	
チェーンブロック		1	1	—	—	—	—		照明装置	2	—	—	1	—	1	
空気式ジャッキ一式		4	2	1	—	—	1		エアータント一式	2	1	—	—	—	1	
大型油圧スプレッター		4	1	1	1	—	1		救助隊用支援資器材一式	1	1	—	—	—	—	
ツヨロンスリング	10	4	2	—	—	4										

消 防 水 利 状 況

(平成19年4月1日)

区 分	消 火 栓		防 火 水 槽										そ の 他			
	公 設	私 設	公 設				私 設						井 戸	用 水	プ ー ル	採 水 口
			100 m ³ 以 上	60 m ³ 以 上 100 m ³ 未 満	40 m ³ 以 上 60 m ³ 未 満	40 m ³ 未 満	100 m ³ 以 上	60 m ³ 以 上 100 m ³ 未 満	40 m ³ 以 上 60 m ³ 未 満	40 m ³ 未 満						
総 数	7,183	329	6	64	527	40	7	18	292	27	4	116	110	83		
北消防署	1,662	11	4	18	105	11	4	6	56	7	2	23	26	30		
南消防署	2,403	142	1	17	164	6	-	3	91	11	1	19	40	12		
東消防署	2,132	107	1	21	165	13	2	7	100	5	1	30	32	21		
西消防署	986	69	-	8	93	10	1	2	45	4	-	44	12	20		

消 火 栓 管 径 別 状 況 (公 設)

(平成19年4月1日)

区 分	総 数	50 mm	75 mm	100 mm	125 mm	150 mm	200 mm	250 mm	300 mm	350 mm	400 mm	500 mm	600 mm
総 数	7,183	69	1,641	2,876	27	672	1,380	32	428	8	27	21	2
北 消 防 署	1,662	-	201	668	-	286	353	22	111	6	6	9	-
南 消 防 署	2,403	51	624	946	-	176	506	-	98	-	-	-	2
東 消 防 署	2,132	13	487	873	25	132	383	9	180	2	16	12	-
西 消 防 署	986	5	329	389	2	78	138	1	39	-	5	-	-

消防水利の推移（公設）

（平成19年4月1日）

区 分	防 火 水 そ う		消 火 栓
	有 底 有 蓋	無 底 無 蓋	
平 成 6 年	354	5	5,139
平 成 7 年	359	5	5,241
平 成 8 年	365	5	5,286
平 成 9 年	372	5	5,332
平 成 10 年	379	5	5,396
平 成 11 年	386	4	5,437
平 成 12 年	394	4	5,479
平 成 13 年	400	4	5,593
平 成 14 年	402	4	5,633
平 成 15 年	405	4	5,661
平 成 16 年	407	4	5,680
平 成 17 年	633(224)	4	7143(1431)
平 成 18 年	637	4	7,183

（ ）内は合併町分

消火栓新設等の状況

（平成19年4月1日）

区 分	総 数	管 径											
		50 mm	75 mm	100 mm	125 mm	150 mm	200 mm	250 mm	300 mm	400 mm			
新 設	38	0	26	10	0	0	2	0	0	0	0	0	0
北消防署	2	-	1	1	-	-	-	-	-	-	-	-	-
南消防署	13	-	8	4	-	-	1	-	-	-	-	-	-
東消防署	17	-	11	5	-	-	1	-	-	-	-	-	-
西消防署	6	-	6	-	-	-	-	-	-	-	-	-	-
寄 付	2	0	1	1	0	0	0	0	0	0	0	0	0
北消防署	0	-	-	-	-	-	-	-	-	-	-	-	-
南消防署	0	-	-	-	-	-	-	-	-	-	-	-	-
東消防署	0	-	-	-	-	-	-	-	-	-	-	-	-
西消防署	2	-	1	1	-	-	-	-	-	-	-	-	-
撤 去	0	0	0	0	0	0	0	0	0	0	0	0	0
北消防署	0	-	-	-	-	-	-	-	-	-	-	-	-
南消防署	0	-	-	-	-	-	-	-	-	-	-	-	-
東消防署	0	-	-	-	-	-	-	-	-	-	-	-	-
西消防署	0	-	-	-	-	-	-	-	-	-	-	-	-

消防自動車等現有状況

(平19年4月1日)

区分	総数	ポンプ車	水そう付ポンプ車	はしご付ポンプ車	はしご付ポンプ車	(先端屈折)はしご車	化学車	救助工作車	ポンプ付救助工作車	支援助車	指令車	広報車	調査車	高規格救急車	救急普及啓発広報車	査察車	電源照明車	化学機動車	小型動力ポンプ付水槽車	資機材搬送車	乗用車	災害用人員搬送車	小型動力ポンプ車	二輪車
総数	95	18	10	2	1	1	3	2	1	1	6	10	1	18	1	8	1	1	1	6	2	1	21	14
消防局	11	-	-	-	-	-	-	-	-	1	-	3	1	-	1	2	-	-	-	1	1	1	1	-
北消防署	20	2	2	1	1	0	2	1	0	0	1	1	0	3	0	2	1	1	1	1	0	0	2	3
本署	15	1	2	1	1	-	-	1	-	-	1	1	-	2	-	1	1	1	1	1	-	-	1	2
朝日分署	5	1	-	-	-	-	2	-	-	-	-	-	-	1	-	1	-	-	-	-	-	-	1	1
南消防署	21	4	4	0	0	1	1	0	1	0	1	2	0	5	0	1	0	0	0	1	0	0	5	5
本署	9	-	2	-	-	1	-	-	1	-	1	1	-	2	-	1	-	-	-	-	-	-	1	2
香川分署	6	1	1	-	-	-	1	-	-	-	-	1	-	1	-	-	-	-	-	1	-	-	1	-
太田出張所	1	-	1	-	-	-	-	-	-	-	-	-	-	-	-	-	-	-	-	-	-	-	-	1
仏生山出張所	1	1	-	-	-	-	-	-	-	-	-	-	-	-	-	-	-	-	-	-	-	-	1	1
円座出張所	2	1	-	-	-	-	-	-	-	-	-	-	-	1	-	-	-	-	-	-	-	-	1	1
塩江出張所	2	1	-	-	-	-	-	-	-	-	-	-	-	1	-	-	-	-	-	-	-	-	1	-
東消防署	18	6	2	1	0	0	0	0	0	0	1	2	0	4	0	1	0	0	0	1	0	0	6	3
本署	8	2	1	-	-	-	-	-	-	-	1	1	-	2	-	1	-	-	-	-	-	-	2	1
牟礼分署	6	1	1	1	-	-	-	-	-	-	-	1	-	1	-	-	-	-	-	1	-	-	1	-
川添出張所	1	1	-	-	-	-	-	-	-	-	-	-	-	-	-	-	-	-	-	-	-	-	1	1
山田出張所	3	2	-	-	-	-	-	-	-	-	-	-	-	1	-	-	-	-	-	-	-	-	2	1
西消防署	10	3	1	0	0	0	0	0	0	0	1	1	0	3	0	1	0	0	0	0	0	0	4	2
本署	8	2	1	-	-	-	-	-	-	-	1	1	-	2	-	1	-	-	-	-	-	-	3	1
国分寺出張所	2	1	-	-	-	-	-	-	-	-	-	-	-	1	-	-	-	-	-	-	-	-	1	1
受託	15	3	1	0	0	0	0	1	0	0	2	1	0	3	0	1	0	0	0	2	1	0	3	1
三木消防署	10	1	1	-	-	-	-	1	-	-	1	1	-	2	-	-	-	-	-	2	1	-	1	-
綾川分署	5	2	-	-	-	-	-	-	-	-	1	-	-	1	-	1	-	-	-	-	-	-	2	1

消 防 局 ・ 署 車 両 現 況

(平成19年4月1日)

局署別	名 称	車 番 両 号		車 名	定 員	種 別	登 録 年 月 日	性 能 等		小 型 ポ ン プ		無 線 (た か し ょ う)		
		車 番	両 号					型 式 等	メ ー カ ー	型 式	メ ー カ ー	呼 出 名	波 数	
消 防 局	指 令 車	300	つ 6008	ト ヨ タ	5		H16.6.29	A	T			た か し ょ う	2	7
	広 報 車	1800	さ 6240	ト ヨ タ	10	ワ ゴ ン	H18.12.26	A	T			た か し ょ う	1	7
	広 報 車	258	す 8067	日 産	9	ワ ゴ ン	H7.12.8	A	T			た か し ょ う	4	7
	広 報 車	388	す 550	ト ヨ タ	9	バ ン	H18.1.24							
	査 察 車	140	ゆ 1836	ス ズ キ	4	バ ン	H5.5.25					た か し ょ う	5	3
	査 察 車	241	う 7388	マ ツ ダ	4	バ ン	H10.5.12	A	T			た か し ょ う	7	7
	調 査 車	88	す 2100	ト ヨ タ	7	ワ ゴ ン	H10.10.26	A	T			た か し ょ う	3	7
	災 害 用 人 員 搬 送 車	88	や 1995	い す ゞ	35	中 型 バ ス	S62.2.5					た か し ょ う	6	3
	救 急 普 及 啓 発 広 報 車	88	さ 4064	日 産	8		S61.6.24	I	— B			た か し ょ う き ゅ う き ゅ う	12	8
	支 援 車	88	さ 9816	日 野	6		H8.3.26			モ リ タ		た か し ょ う	10	8
軽 搬 送 車	80	あ 662	ス バ ル	2	バ ン	H9.9.26								
										C - 1 トーハツ				
北 本 消 防 署	指 令 車	800	さ 6264	ト ヨ タ	7	ワ ゴ ン	H19.1.24	4 A	W D T			た か し ょ う き た	5	7
	1 号 車	800	は 278	三 菱	6		H16.2.24	水	II	モ リ タ		た か し ょ う き た	1	7
	2 号 車	800	さ 4982	い す ゞ	7		H17.3.24	C D - 1	日 機	C - 1	ト ー ハ ツ	た か し ょ う き た	2	7
	3 号 車	88	さ 3295	三 菱	7		S59.3.26	水	II	モ リ タ		た か し ょ う き た	3	3
	第 1 は し ご 車	88	や 3473	日 野	6		H3.12.17	5 0 m		モ リ タ		た か し ょ う き た	11	7
	第 2 は し ご 車	88	や 3357	三 菱	6		H2.12.18	3 5 m		モ リ タ		た か し ょ う き た	12	7
	救 助 工 作 車	88	や 4132	い す ゞ	7		H10.3.2	III 型		モ リ タ		た か し ょ う き た	9	7
	広 報 車	800	さ 5404	ト ヨ タ	8	ワ ゴ ン	H17.9.29					た か し ょ う き た	6	7
	査 察 車	40	ゆ 1835	ス ズ キ	4	バ ン	H5.5.25					た か し ょ う き た	7	7
	搬 送 車	88	や 7496	日 産 U D	3	ダ ン プ	H4.7.10					た か し ょ う き た	4	7

(平成19年4月1日)

局署別	名称	車番		車名	定員	種別	登録年月日	性能等		小型ポンプ		無線(たかしょう)			
		番	号					型式等	メーカー	型式	メーカー	呼出名	波数		
北本	電源照明車	188	や	4138	いすゞ	3	H10.3.19		タダノ			たかしょうきた	8	7	
	小型動力ポンプ付水そう車	800	は	56	三菱	2	H12.2.22	II型	新明和	B-3	トーハツ	たかしょうきた	13	7	
	化学機動車	88	さ	6511	トヨタ	8	ワゴン	H2.11.27				たかしょうきた	15	7	
	北救急	1800	さ	2558	日産	7		H13.12.10	高規格 A T 4 W D	オーテック			たかしょうきた きゅうきゅう	1	8
	北救急	2800	さ	1622	トヨタ	7		H12.11.22	高規格 A T 4 W D	セントラル			たかしょうきた きゅうきゅう	2	8
	二輪		い	1312	ホンダ	1		S58.10.12	50cc						
二輪		け	8912	ヤマハ	2		H2.10.26	80cc							
防朝	1号車	88	さ	9671	三菱	5		H8.2.13	C D - 1 A T	モリタ	C-1	ラビット	たかしょう あさひ	1	7
	化学車	188	さ	4110	日野	7		S61.8.5	I型	吉谷			たかしょう あさひ	11	7
	化学車	288	や	3234	三菱	7		H1.12.14	III型	日機			たかしょう あさひ	13	7
	北救急	3800	さ	608	日産	8		H11.12.7	高規格 A T	オーテック			たかしょうあさ ひきゅうきゅう	1	8
	査察車	41	き	4135	マツダ	4	バン	H12.6.16	A T				たかしょう あさひ	7	7
	二輪		こ	752	ヤマハ	2		H4.8.28	80cc						
南本	指令車	88	さ	8726	日産	5		H6.9.29	4 W D				たかしょう みなみ	5	7
	1号車	800	は	229	日野	6		H15.2.25	水 II	日機			たかしょう みなみ	1	7
	救助工作車	88	や	3628	日産UD	6		H5.3.12	II型	モリタ			たかしょう みなみ	9	7
	3号車	88	さ	1714	日野	7		S59.10.8	水 II	モリタ	C-1	ラビット	たかしょう みなみ	3	2
	はしご車 (先端屈折)	800	や	330	日野	6		H17.3.15	30m	モリタ			たかしょう みなみ	12	7
	広報車	88	な	5584	日産	6	ライトバン	H2.11.27					たかしょう みなみ	6	3
	査察車	40	め	141	三菱	4	バン	H3.7.18					たかしょう みなみ	7	7
	南救急	1800	さ	2559	日産	8		H13.12.10	高規格 A T 4 W D	オーテック			たかしょう みな みきゅうきゅう	1	8
	南救急	688	す	2213	日産	8		H10.12.15	高規格 A T				たかしょう みな みきゅうきゅう	6	8
二輪		い	1393	ホンダ	1		S61.7.10	50cc							

(平成19年4月1日)

局署別	名称	車番		両号	車名	定員	種別	登録年月日	性能等		小型ポンプ		無線(たかしょう)			
		型式等	メーカー						型式	メーカー	呼出	名波数				
南川	本署	二	輪	け	7390	ホンダ	2	H1.8.10	70cc							
	分署	1号車	88	さ	8912	三菱	6	H7.1.19	水1-A	日機			たかしょう かがわ	1	7	
		2号車	800	さ	4846	トヨタ	6	H17.1.28	CD-1	モリタ			たかしょう かがわ	2	7	
		化学車	800	は	445	三菱	6	H19.2.20	II型	日機			たかしょう かがわ	11	7	
		広報車	88	な	5862	トヨタ	2	H4.1.28	ライトバン				たかしょう かがわ	7	7	
		軽搬送車	880	め	89	ダイハツ	2	H17.10.4					たかしょう かがわ	10	7	
	南救急	3	800	さ	2489	いすゞ	7	H13.11.12	高規格 A	テクノク ラフト			たかしょう かがわ わきゆうぎゅう	1	8	
	防所	円座	車	800	さ	6321	トヨタ	6	H19.2.16	CD-1 4WD	日機	C-1	トーハツ	たかしょう えんぎ	1	7
		南救急	2	800	さ	6324	トヨタ	7	H19.2.19	高規格 A	テクノク ラフト			たかしょう えんぎ わきゆうぎゅう	1	8
		二輪			い	1932	ホンダ	2	S56.7.13							
出張所	太田	車	800	は	120	三菱	6	H12.12.20	水II	小川			たかしょう おおた	1	7	
	二輪			い	2210	ホンダ	2	S59.3.28	70cc							
署	仏生山	車	800	さ	4971	いすゞ	6	H17.3.17	CD-1	日機	C-1	トーハツ	たかしょう ぶっしょうざん	1	7	
	二輪			ね	1716	ヤマハ	1	H7.1.20	50cc							
出張所	塩江	車	88	さ	6152	いすゞ	6	H2.3.27	CD-1	日機	B-3	ラビット	たかしょう しおのえ	1	7	
	南救急	5	88	す	375	トヨタ	7	H8.11.28	高規格 A	セントラル			たかしょう しおのえ わきゆうぎゅう	1	8	
東	指令	車	88	さ	6356	日産	5	H2.8.24	4WD				たかしょう ひがし	5	7	
	本署	1号車	88	や	4123	日産UD	7	H10.2.13	水II	日機			たかしょう ひがし	1	7	
		2号車	88	さ	9672	三菱	5	H8.2.13	CD-1 A	モリタ	C-1	ラビット	たかしょう ひがし	2	7	
		3号車	88	さ	4679	三菱	6	S62.12.28	CD-1	日機	C-1	ラビット				
	防署	広報	車	800	さ	4923	日産	5	H17.3.3	ライトバン				たかしょう ひがし	6	7
		査察	車	41	き	4316	マツダ	4	H12.6.16	バン	A	T		たかしょう ひがし	7	7
東救急		1	800	さ	3290	トヨタ	7	H14.12.10	高規格 A	テクノク ラフト			たかしょう ひがし しきゆうぎゅう	1	8	

(平成19年4月1日)

局署別	名称	車番 両号		車名	定員	種別	登録年月 日	性能等		小型ポンプ		無線(たかしょう)		
		型式等	メーカー					型式	メーカー	呼出名	波数			
東 消 分 署	東救急 二輪	588	すけ	1507 9922	日産 ホンダ	8 2	H10.3.9 H3.10.21	高規格 A T 70cc	オーテック			たかしょうひが しきゅうきゅう	5 2	8 2
	1号車	88	さ	9492	三菱	6	H7.11.20	水1-A	モリタ			たかしょう むれ	1	7
	2号車	88	さ	7748	いすゞ	6	H4.12.24	C D - 1	日機	B - 3	ラビット	たかしょう むれ	2	7
	はしご車	800	は	277	日野	6	H16.2.20	35m	モリタ			たかしょう むれ	12	7
	広報車	88	な	5546	トヨタ	5	H2.8.10					たかしょう むれ	7	7
	軽搬送車	880	あ	90	ダイハツ	2	H17.10.4					たかしょう むれ	10	7
防 署	東救急 三輪	388	す	1584	トヨタ	7	H10.3.25	高規格 A T	テクノク ラフト			たかしょうむ れきゅうきゅう	1	8
	川添 出張所 二輪	800	さい	5524 2502	いすゞ ホンダ	5 2	H17.12.2 S62.10.24	C D - 1 70cc	モリタ	C - 1	ラビット	たかしょう かわぞえ	1	7
	山田 出張所 二輪	800	さい	6322	トヨタ	5	H19.2.16	C D - 1 4 W D	日機	C - 1	トーハツ	たかしょう やまだ	1	7
	2号車	88	さい	4332	三菱	6	S62.3.19	C D - 1	モリタ	C - 1	ラビット			
西 消 防 署	指令車	88	さい	8272	トヨタ	5	H5.11.29	4 W D A T				たかしょう にし	5	7
	1号車	88	さい	4227	日産UD	7	H11.3.15	水 II	モリタ			たかしょう にし	1	7
	2号車	800	さい	906	トヨタ	6	H12.3.22	C D - 1 A T	日機	C - 1	トーハツ	たかしょう にし	2	7
	3号車	88	さい	6515	三菱	6	H2.11.29	C D - 1 4 W D	小川	C - 1	ラビット			
	広報車	88	さい	5948	日産	6	H1.11.16					たかしょう にし	6	7
	査察車	40	ら	1388	マツダ	4	H6.8.8					たかしょう にし	7	7
署	西救急 一輪	1800	さい	3291	トヨタ	7	H14.12.10	高規格 A T 4 W D	テクノク ラフト			たかしょうに しきゅうきゅう	1	8
	西救急 二輪	588	すこ	591 3400	トヨタ ヤマハ	7 2	H9.3.7 H7.7.17	高規格 A T 4 W D 90cc	セントラル			たかしょうに しきゅうきゅう	5	8

(平成19年4月1日)

局署別	名称	車番		車名	定員	種別	登録年月日	性能等		小型ポンプ		無線(たかしょう)			
		番	号					型式等	メーカー	型式	メーカー	呼出	名波数		
西川消防署	指令車	88	な	6851	トヨタ	5	ライトバン	H9.9.29	A T				たかしょうあやがわ	5	4
	綾1号車	88	さ	9707	三菱	5		H8.2.23	C D - 1 A T	モリタ	C - 1	ラビット	たかしょうあやがわ	1	4
	2号車	88	さ	2864	いすゞ	6		S57.9.20	C D - 1	モリタ			たかしょうあやがわ	2	3
	査察車	40	や	2032	ホンダ	4	バン	H4.10.29					たかしょうあやがわ	7	7
	西救急	2	ひ	119	トヨタ	7		H17.12.13	高規格 A T 4 W D	テクノク ラフト			たかしょうあやが わきゆうきゆう	1	5
	二輪		ひ	88	ホンダ	2		S57.9.25	7 0 c c			B - 3	ラビット		
	国分寺	88	す	1525	三菱	5		H10.3.16	C D - 1 A T	モリタ	C - 1	ラビット	たかしょう こくぶんじ	1	7
	西救急	3	さ	5048	日産	7		H17.4.18	高規格 A T 4 W D	オーテック			たかしょうこく ぶんじきゆうきゆう	1	7
	二輪			140	ホンダ	2		S58.9.12	7 0 c c						
		指令車	800	さ	4258	ホンダ	5	ワゴン	H16.3.25					たかしょう みき	5
三木署	1号車	88	さ	8260	三菱	6		H5.11.19	水I-A	モリタ			たかしょう みき	1	7
	2号車	800	さ	3460	三菱	6		H15.2.27	C D - 1	モリタ	B - 3	ラビット	たかしょう みき	2	7
	救助工作車	88	や	3228	三菱	6		H1.12.5	II 型	モリタ			たかしょう みき	9	7
	広報車	800	さ	2972	トヨタ	7		H14.7.4					たかしょう みき	6	7
	事務連絡車	45	ち	9623	トヨタ	5	ライトバン	H8.2.14					たかしょう みき	8	7
	軽搬送車	880	あ	87	ダイハツ	2		H17.10.4					たかしょう みき	10	7
	資機材搬送車	88	さ	7347	三菱	3		H4.3.26					たかしょう みき	7	7
	三木救急	1	さ	5397	トヨタ	7		H17.9.28	高規格 A T 4 W D	テクノク ラフト			たかしょうみ ききゆうきゆう	1	8
	三木救急	2	す	617	トヨタ	7		H9.3.17	高規格 A T	テクノク ラフト			たかしょうみ ききゆうきゆう	5	8
受託車両	香川県 地震体験車	88	す	95	いすゞ	3		H8.7.30		モリタ					

情 報 指 令

情報指令課

情報指令第一係 情報指令第二係

- (1) 消防通信業務に関すること。
- (2) 災害通報の受付および出場指令に関すること。
- (3) 災害情報の収集および消防活動の情報支援に関すること。
- (4) 気象情報の収集および伝達に関すること。

情報管理第一係 情報管理第二係

- (1) 消防緊急情報システムの情報管理に関すること。
- (2) 情報ネットワークシステムの管理運営に関すること。
- (3) 通信施設等の整備保全に関すること。

通 信 施 設 状 況

(平成19年4月1日)

施 設 区 分	署 所 別	総 数	消 防 局	北 署		南 署					東 署			西 署			受 託 二 町					
				本 署	朝 日 分 署	本 署	香 川 分 署	太 田 出 張 所	仏 生 山 出 張 所	円 座 出 張 所	塩 江 出 張 所	本 署	牟 礼 分 署	川 添 出 張 所	山 田 出 張 所	本 署	綾 川 分 署	国 分 寺 出 張 所	三 木 署	綾 川 町 役 場	綾 上 支 所	三 木 町 役 場
装 置	指 令 台	2	2	-	-	-	-	-	-	-	-	-	-	-	-	-	-	-	-	-	-	
	指 揮 台	1	1	-	-	-	-	-	-	-	-	-	-	-	-	-	-	-	-	-	-	
	自 動 出 動 指 定 装 置	3	3	-	-	-	-	-	-	-	-	-	-	-	-	-	-	-	-	-	-	
	指 令 伝 送 装 置	1	1	-	-	-	-	-	-	-	-	-	-	-	-	-	-	-	-	-	-	
	指 令 伝 送 出 力 装 置 (地 図 検 索 装 置 を 兼 ね る)	21	1	1	1	1	1	1	1	1	1	1	1	1	1	1	1	1	2	1	1	
	地 図 検 索 装 置	3	3	-	-	-	-	-	-	-	-	-	-	-	-	-	-	-	-	-	-	
	署 所 端 末 装 置	19	1	1	1	1	1	1	1	1	1	1	1	1	1	1	1	1	1	-	1	
	車 両 動 態 位 置 管 理 シ ス テ ム	1	1	-	-	-	-	-	-	-	-	-	-	-	-	-	-	-	-	-	-	
	車 載 情 報 端 末 装 置 (G P S 装 置 含 む)	47	1	8	3	5	3	1	1	2	1	4	3	1	2	4	2	2	3	1	-	
	マ ル チ モ ニ タ ー 5 0 ン チ × 1 2 面	1	1	-	-	-	-	-	-	-	-	-	-	-	-	-	-	-	-	-	-	
	県 医 療 情 報 シ ス テ ム	1	1	-	-	-	-	-	-	-	-	-	-	-	-	-	-	-	-	-	-	
	総 合 情 報 表 示 シ ス テ ム	1	1	-	-	-	-	-	-	-	-	-	-	-	-	-	-	-	-	-	-	
	県 防 災 シ ス テ ム	1	1	-	-	-	-	-	-	-	-	-	-	-	-	-	-	-	-	-	-	
	メ ー ル 1 1 9 シ ス テ ム	1	1	-	-	-	-	-	-	-	-	-	-	-	-	-	-	-	-	-	-	
	車 両 運 用 表 示 シ ス テ ム	1	1	-	-	-	-	-	-	-	-	-	-	-	-	-	-	-	-	-	-	
	消 防 庁 W E B サ イ ト 表 示 シ ス テ ム	1	1	-	-	-	-	-	-	-	-	-	-	-	-	-	-	-	-	-	-	
	フ ァ ク シ ミ リ 装 置	19	3	1	1	1	1	1	1	1	1	1	1	1	1	1	1	1	-	-	-	
	無 線 統 制 台	2	2	-	-	-	-	-	-	-	-	-	-	-	-	-	-	-	-	-	-	
	高 所 監 視 カ メ ラ 装 置	2	2	-	-	-	-	-	-	-	-	-	-	-	-	-	-	-	-	-	-	
	高 所 監 視 カ メ ラ 用 受 像 装 置	3	3	-	-	-	-	-	-	-	-	-	-	-	-	-	-	-	-	-	-	
	発 信 地 表 示 シ ス テ ム	1	1	-	-	-	-	-	-	-	-	-	-	-	-	-	-	-	-	-	-	
	音 声 合 成 シ ス テ ム	1	1	-	-	-	-	-	-	-	-	-	-	-	-	-	-	-	-	-	-	
順 次 指 令 シ ス テ ム	1	1	-	-	-	-	-	-	-	-	-	-	-	-	-	-	-	-	-	-		
有 線	交 換 機	11	1	-	1	1	1	-	-	-	1	1	1	-	1	1	1	1	-	-		
	加 入 電 話 庁 用	42	15	4	2	3	1	1	1	1	1	3	1	1	1	3	2	1	1	-	-	
	消 防 専 用 回 線	53	28	-	2	2	2	1	1	1	1	2	2	1	1	2	2	1	1	1	1	
	指 令 専 用 電 話	19	1	1	1	1	1	1	1	1	1	1	1	1	1	1	1	1	1	-	1	
	指 令 デ ー タ ー 専 用 回 線	21	1	1	1	1	1	1	1	1	1	1	1	1	1	1	1	1	2	1	1	
	携 帯 電 話	30	7	4	1	3	1	-	-	1	1	3	1	-	1	3	1	1	2	-	-	
	車 両 用 D O P A 端 末	47	1	8	3	5	3	1	1	2	1	4	3	1	2	4	2	2	3	1	-	
	119	N T T I N S 1 1 9	6	6	-	-	-	-	-	-	-	-	-	-	-	-	-	-	-	-	-	
		衛 星 通 信	2	2	-	-	-	-	-	-	-	-	-	-	-	-	-	-	-	-	-	
		携 帯 電 話 転 送 回 線	2	2	-	-	-	-	-	-	-	-	-	-	-	-	-	-	-	-	-	
有 線 放 送 電 話		7	7	-	-	-	-	-	-	-	-	-	-	-	-	-	-	-	-	-		
有 線 放 送 電 話	15	3	1	-	2	-	1	1	1	2	-	1	1	2	-	-	-	-	-	-		
テ レ ホ ン サ ー ビ ス	2	2	-	-	-	-	-	-	-	-	-	-	-	-	-	-	-	-	-	-		
無 線	衛 星 通 信 地 球 局	1	1	-	-	-	-	-	-	-	-	-	-	-	-	-	-	-	-	-		
	固 定 局 0.000016W	2	2	-	-	-	-	-	-	-	-	-	-	-	-	-	-	-	-	-		
	基 地 局 10W	6	2	-	-	1	-	-	-	-	1	1	-	-	-	-	-	1	-	-		
	移 動 局	車 載 10W	73	9	13	4	7	5	1	1	1	1	6	5	1	1	5	4	1	8	-	
		消 携 帯 10W	3	2	-	-	-	-	-	-	-	-	-	-	-	-	-	-	1	-	-	
		携 帯 5W	42	2	3	-	3	4	1	1	1	2	2	5	1	1	2	1	1	8	2	
		携 帯 1W	30	2	5	4	5	-	-	-	-	-	3	1	-	-	4	3	1	2	-	
		救 車 載 10W	18	-	3	1	1	1	-	-	1	1	2	1	-	1	2	1	1	2	-	
	急 携 帯 5W	4	-	-	-	1	-	-	-	-	1	-	1	-	-	-	-	1	-	-		
	局 流 出 油 災 害 対 策 用 携 帯 1W	2	-	-	1	-	-	-	-	-	-	1	-	-	-	-	-	-	-	-		
特 定 省 電 力 無 線 機	63	5	10	6	7	-	3	3	3	7	-	3	3	7	3	3	-	-	-	-		
受 傍	令 機	12	-	1	1	1	-	1	1	-	1	-	1	1	1	1	1	-	-	-		
	受 機	13	1	1	1	1	-	1	1	-	1	-	1	1	1	1	1	-	-	-		

通 信 系 統 図

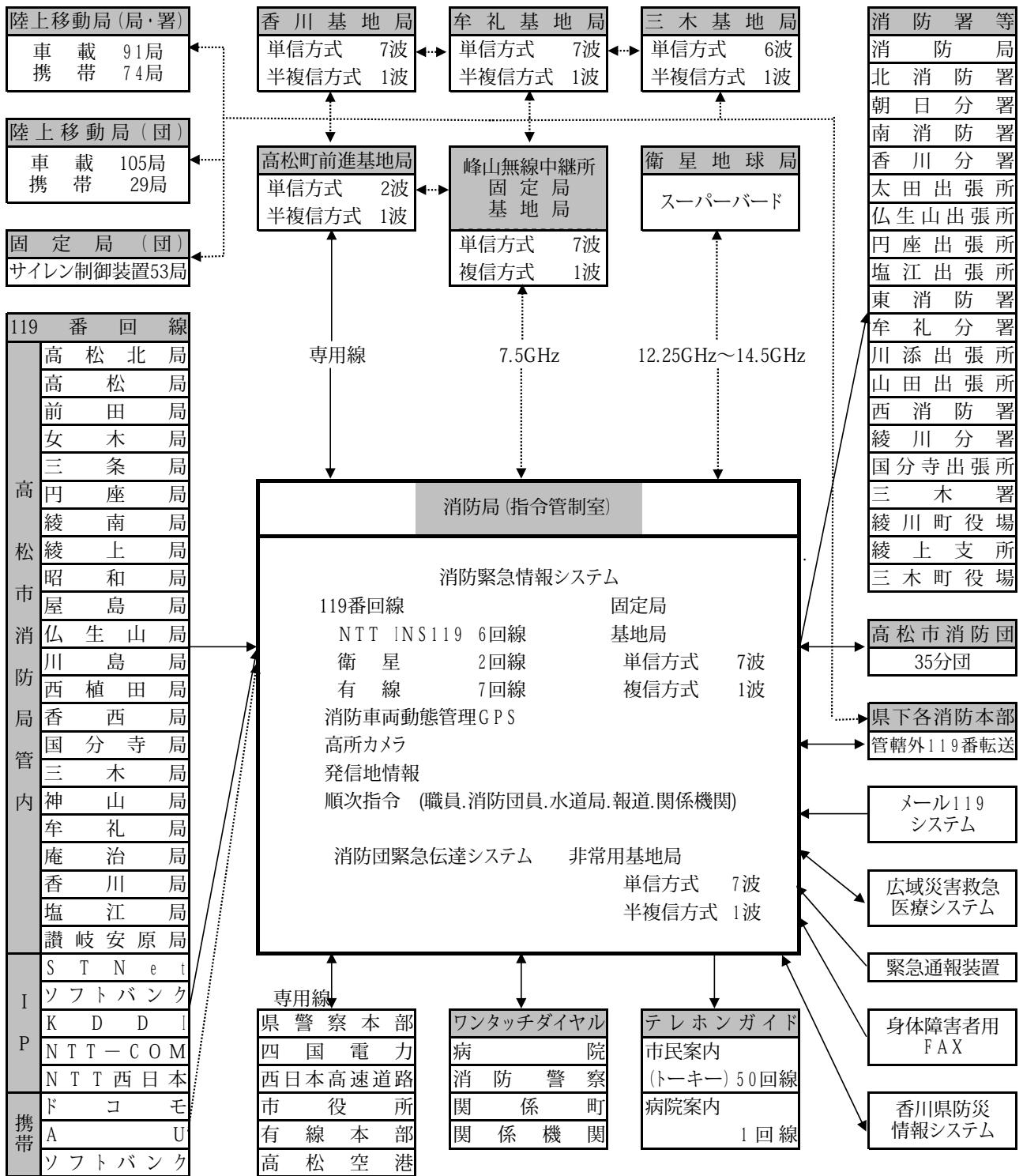

凡令 有線 ——
無線

画像伝送システム

画像伝送システムは、平成8年度に新規導入を行った。

画像伝送システムの現況

種 別	数 量	摘 要
衛 星 通 信 装 置	1 式	アンテナ装置・映像系操作卓・テレビモニター 一斉受令装置・送受信装置・映像集配信装置 回線接続装置・監視制御装置・無停電電源装置 電源装置

画像伝送システム（衛星通信地球局）イメージ図

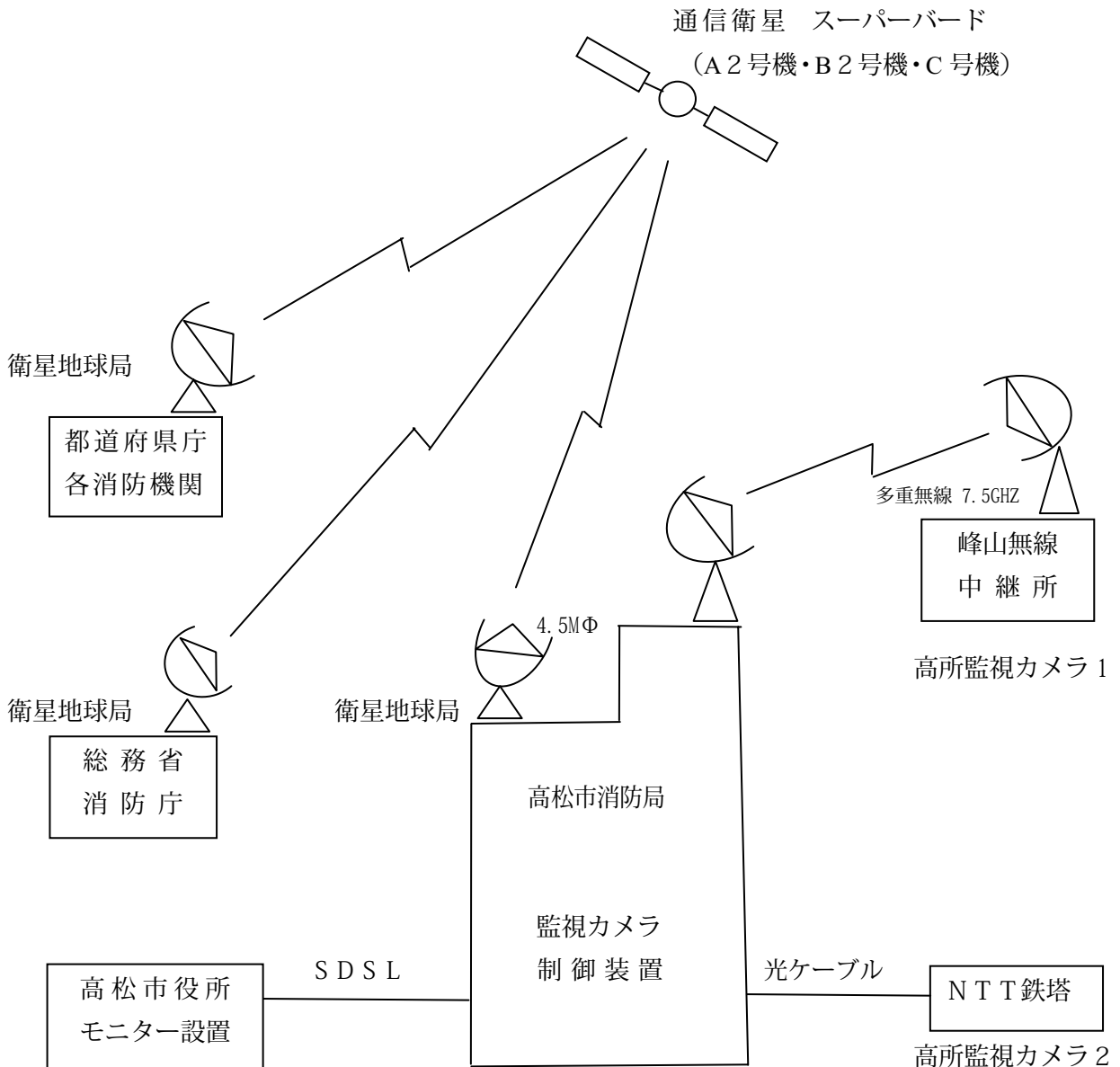

----- 光ケーブル

ネットワーク構成図

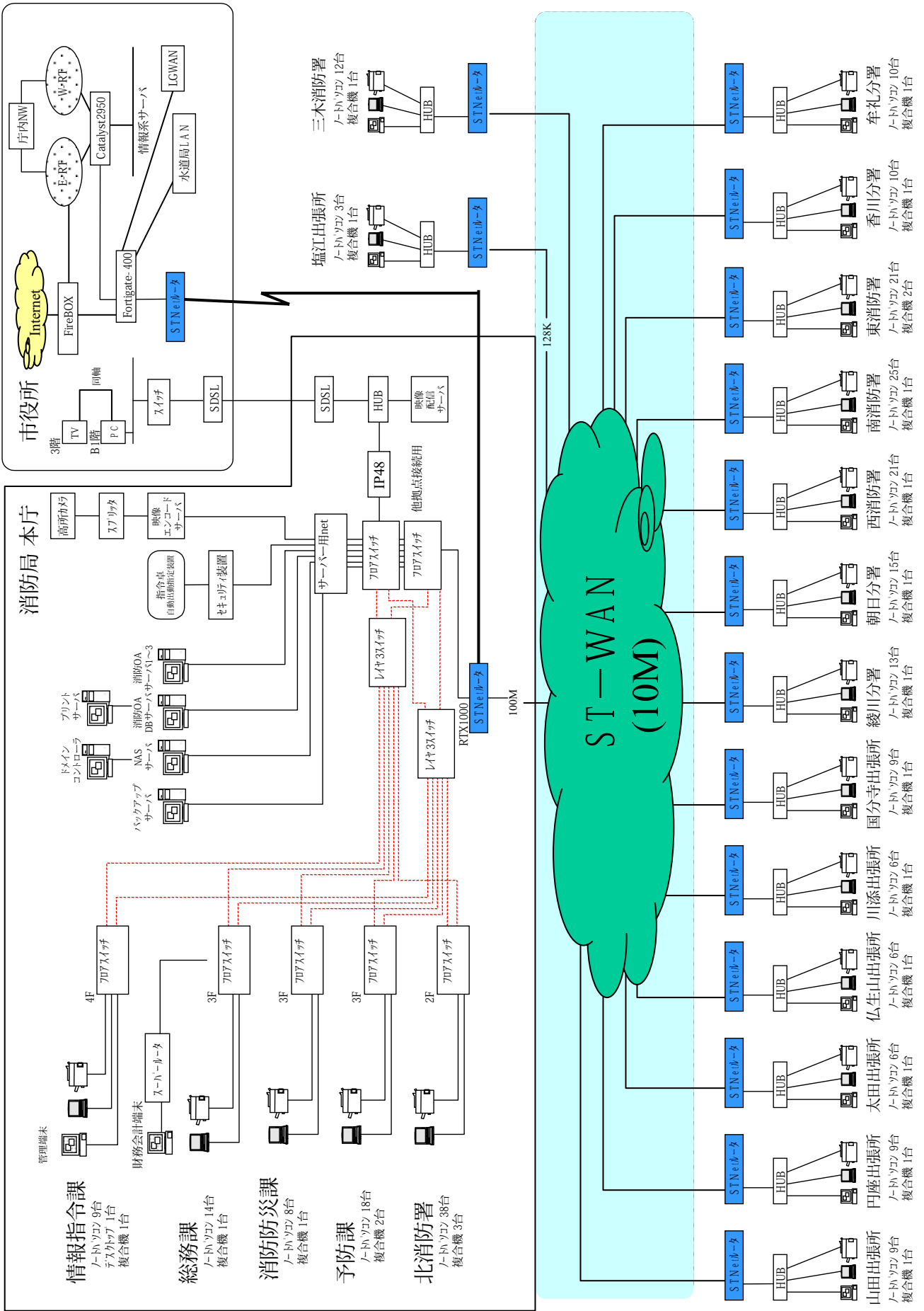

固定局無線局（分団サイレン制御装置）設置一覧表

（平成19年4月1日）

No.	親局名	設置場所	出力(W)	メーカー	設置年月
1	峰山中継所	郷東町	10	富士通ゼネラル	H 8. 6
2	消防局(非常用)	宮脇町一丁目2-34	10	〃	H 5. 3
No.	子局名	設置場所	出力(W)	メーカー	設置年月
1	東部分団	観光通り2-9-15	0.5	富士通ゼネラル	H 5. 3
2	西部分団1部	番町2-19-12	0.1	〃	〃
3	西部分団2部	瀬戸内町49-14	0.1	〃	H 6. 3
4	南部分団	栗林町2-10-46	0.5	〃	H 5. 3
5	北部分団	松福町1-20-9	0.5	〃	〃
6	女木分団東浦	女木町2938-1	0.5	〃	H 7. 3
7	女木分団西浦	女木町西浦漁港内	5	〃	H 6. 3
8	男木分団	男木町133-2	5	〃	H 5. 3
9	鶴尾分団1部	田村町264-4	1	〃	〃
10	鶴尾分団2部	勅使町898-3	1	〃	H 6. 3
11	鶴尾分団3部	田村町753-1	1	〃	〃
12	太田分団1部	太田上町1045-2	1	〃	H 5. 3
13	太田分団2部	伏石町841-4	1	〃	H 6. 3
14	三谷分団1部	三谷町161-1	1	〃	H 5. 3
15	三谷分団2部	三谷町3151-9	1	〃	H 6. 3
16	三谷分団3部	三谷町4561-8	1	〃	〃
17	多肥分団1部	多肥上町819-3	1	〃	H 5. 3
18	多肥分団2部	多肥上町1870-1	1	〃	H 6. 3
19	仏生山分団1部	仏生山町甲2518-16	1	〃	H 5. 3
20	仏生山分団2部	仏生山町甲1673-9	1	〃	H 6. 3
21	一宮分団1部	一宮町616-2	1	〃	H 5. 3
22	一宮分団2部	鹿角町375-1	1	〃	H 6. 3
23	一宮分団3部	一宮町97-1 98-3	1	〃	〃
24	川岡分団	川部町1649-1	1	〃	H 5. 3
25	円座分団	円座町1626-7	1	〃	〃
26	檀紙分団	檀紙町777-10	2.5	〃	〃
27	木太分団1部	木太町3497-1	1	〃	〃
28	木太分団2部	木太町2558	1	〃	H 6. 3
29	古高松分団1部	高松町91-7	1	〃	〃
30	古高松分団2部	新田町甲923-4	1	〃	H 5. 3
31	古高松分団3部	春日町1591-4	1	〃	H 6. 3
32	屋島分団1部	屋島西町299-1	1	〃	〃
33	屋島分団2部	屋島東町1808	1	〃	〃
34	屋島分団3部	屋島西町1584-4	1	〃	H 5. 3
35	屋島分団4部	屋島東町1554-4	1	〃	H 7. 3
36	屋島分団5部	屋島東町528	10	〃	〃
37	前田分団1部	亀田町172-7	1	〃	〃
38	前田分団2部	前田西町2-8	1	〃	H 5. 3
39	川添分団1部	元山町975-9	1	〃	〃
40	川添分団2部	下田井町327-1	1	〃	H 6. 3
41	林分団1部	林町177-6	1	〃	H 5. 3
42	林分団2部	上林町408-5	1	〃	H 6. 3
43	川島分団	由良町542-4	1	〃	〃
44	十河分団	十川西町575-2	1	〃	H 5. 3
45	東植田分団	東植田町2026-12	1	〃	H 6. 3
46	西植田分団	西植田町3034-6	5	〃	〃
47	東植田分団菅沢	菅沢町743	10	〃	〃
48	西植田分団神内	西植田町7972-4	5	〃	〃
49	弦打分団	鶴市町651-5	1	〃	H 5. 3
50	鬼無分団	鬼無町佐藤31-3	1	〃	〃
51	香西分団	香西西町190-8	1	〃	〃
52	下笠居分団1部	生島町345-2	1	〃	〃
53	下笠居分団2部	亀水町458-1	5	〃	H 6. 3

防 災 行 政 無 線 系 統 図

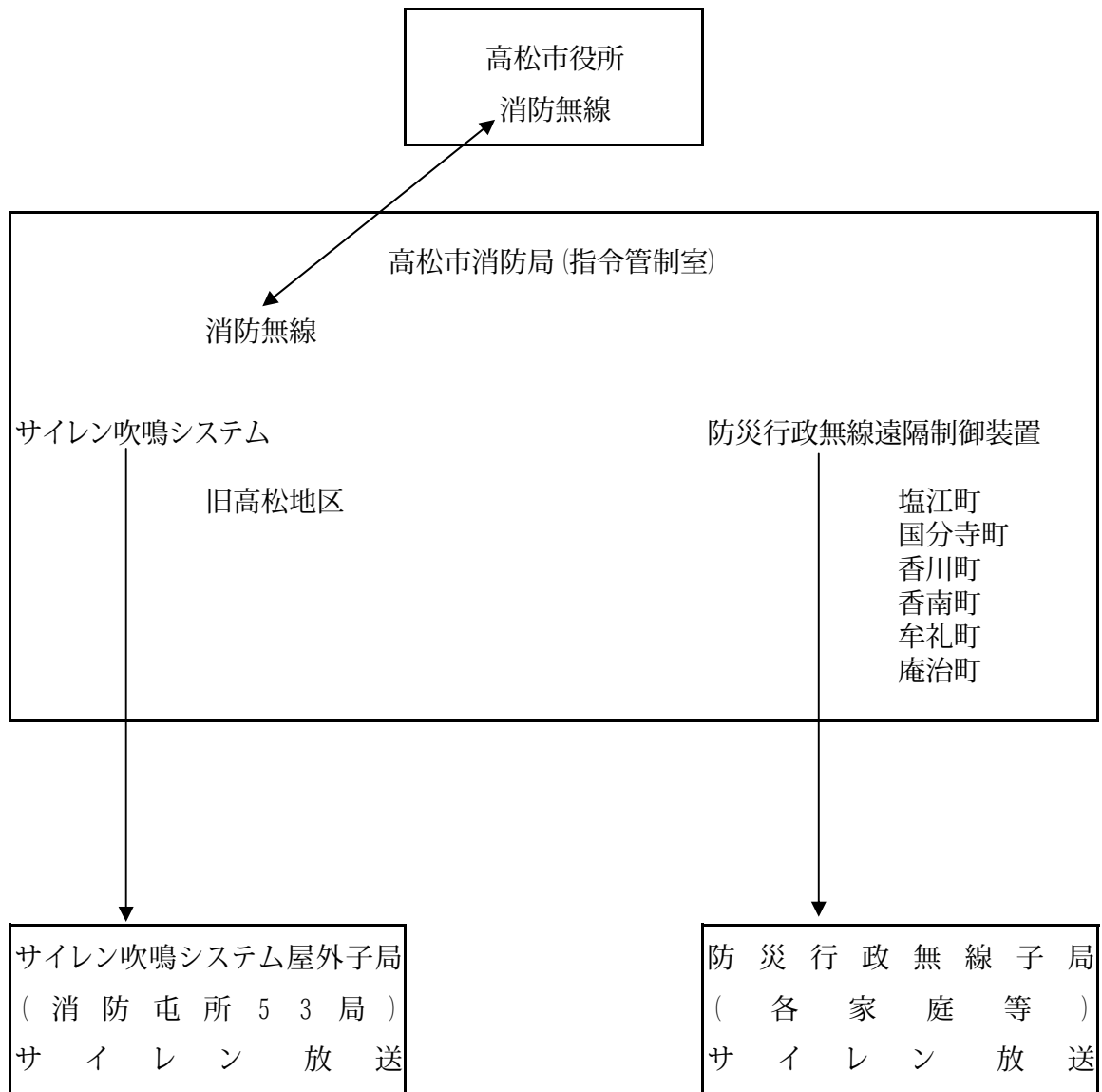

1 1 9 番 受 信 状 況

() 内は携帯電話から受信した件数

月 別 種 別	総 数	1 月	2 月	3 月	4 月	5 月	6 月	7 月	8 月	9 月	10 月	11 月	12 月
総 数	39284 (12636)	3648 (1096)	3195 (884)	3203 (1065)	2999 (1005)	3252 (1044)	3074 (934)	3282 (1145)	3316 (1143)	2999 (1008)	3126 (1051)	3322 (1001)	3868 (1260)
火 災	345 (151)	42 (16)	23 (11)	42 (19)	34 (12)	33 (11)	15 (8)	22 (12)	28 (16)	20 (7)	12 (4)	34 (17)	40 (18)
救 急	18190 (4918)	1475 (355)	1304 (275)	1517 (404)	1493 (424)	1500 (400)	1488 (427)	1526 (431)	1586 (445)	1409 (396)	1525 (449)	1560 (430)	1807 (482)
救 助	84 (48)	6 (3)	5 (2)	6 (5)	4 (4)	7 (3)	7 (5)	11 (6)	10 (5)	9 (6)	4 (2)	8 (5)	7 (2)
火災警戒	57 (24)	5 (0)	4 (2)	1 (1)	1 (1)	2 (1)	4 (2)	7 (2)	6 (4)	7 (1)	5 (1)	9 (3)	6 (6)
てい察	50 (27)	6 (4)	3 (1)	1 (0)	2 (2)	7 (3)	1 (1)	4 (2)	5 (3)	6 (3)	5 (2)	3 (2)	7 (4)
水 害 等	5 (2)	0 (0)	0 (0)	0 (0)	2 (0)	1 (1)	0 (0)	0 (0)	2 (1)	0 (0)	0 (0)	0 (0)	0 (0)
その他災害	42 (15)	4 (1)	2 (0)	6 (3)	5 (2)	3 (2)	6 (2)	3 (0)	3 (2)	1 (0)	7 (2)	1 (0)	1 (1)
病院紹介	9846 (4137)	955 (391)	765 (305)	795 (339)	763 (318)	886 (372)	769 (277)	825 (356)	870 (383)	787 (358)	729 (313)	715 (293)	987 (432)
悪 戯	801 (314)	82 (34)	126 (62)	88 (34)	46 (9)	63 (26)	54 (19)	77 (25)	68 (25)	60 (20)	62 (31)	39 (16)	36 (13)
間 違 い	1634 (440)	99 (23)	106 (27)	122 (33)	123 (31)	121 (34)	128 (30)	144 (42)	158 (46)	170 (54)	150 (45)	167 (40)	146 (35)
応答なし	272 (136)	19 (9)	27 (17)	21 (11)	15 (5)	13 (6)	15 (5)	24 (14)	27 (17)	30 (15)	30 (9)	30 (13)	21 (15)
訓 練	530 (18)	36 (0)	27 (1)	51 (2)	15 (1)	42 (0)	37 (0)	22 (2)	20 (0)	48 (1)	49 (1)	109 (5)	74 (5)
テ ス ト	2345 (177)	423 (40)	391 (10)	141 (12)	59 (8)	172 (8)	138 (7)	90 (16)	117 (15)	130 (6)	197 (17)	233 (16)	254 (22)
そ の 他	5083 (2229)	496 (220)	412 (171)	412 (202)	437 (188)	402 (177)	412 (151)	527 (237)	416 (181)	322 (141)	351 (175)	414 (161)	482 (225)

気象通報受理状況

(単位：件)

月別 種別	総 数	1 月	2 月	3 月	4 月	5 月	6 月	7 月	8 月	9 月	10 月	11 月	12 月
総 数	252	21	13	32	33	16	12	30	32	20	5	13	25
注 意 報	222	18	12	32	26	11	12	30	30	18	2	11	20
大雪注意報	0	-	-	-	-	-	-	-	-	-	-	-	-
着雪注意報	0	-	-	-	-	-	-	-	-	-	-	-	-
風雪注意報	3	1	-	1	-	-	-	-	-	-	-	-	1
乾燥注意報	41	6	4	10	7	3	3	-	1	1	-	2	4
波浪注意報	34	5	4	4	5	1	1	-	3	3	-	2	6
強風注意報	38	4	4	4	5	1	1	-	3	4	1	4	7
津波注意報	1	-	-	-	-	-	-	-	-	-	1	-	-
雷 注意報	58	1	-	3	6	3	4	16	16	4	-	3	2
大雨注意報	10	-	-	-	-	-	1	5	3	1	-	-	-
濃霧注意報	11	1	-	1	1	3	1	4	-	-	-	-	-
高潮注意報	5	-	-	-	-	-	-	-	1	4	-	-	-
洪水注意報	10	-	-	-	-	-	1	5	3	1	-	-	-
低温注意報	0	-	-	-	-	-	-	-	-	-	-	-	-
霜 注意報	11	-	-	9	2	-	-	-	-	-	-	-	-
警 報	4	0	0	0	0	0	0	0	2	2	0	0	0
大雨警報	1	-	-	-	-	-	-	-	1	-	-	-	-
大雪警報	0	-	-	-	-	-	-	-	-	-	-	-	-
洪水警報	1	-	-	-	-	-	-	-	1	-	-	-	-
高潮警報	0	-	-	-	-	-	-	-	-	-	-	-	-
暴風警報	1	-	-	-	-	-	-	-	-	1	-	-	-
波浪警報	1	-	-	-	-	-	-	-	-	1	-	-	-
津波警報	0	-	-	-	-	-	-	-	-	-	-	-	-
そ の 他	16	3	1	0	7	5	0	0	0	0	3	2	5
火災警報	0	-	-	-	-	-	-	-	-	-	-	-	-
火災気象通報	10	3	1	-	1	-	-	-	-	-	-	-	5

火 災 統 計

火災概況

(1) 管内全域

区 分	平 成 18 年			平 成 17 年			増 減		
	高松市	受託2町	合 計	高松市	受託3町	合 計	高松市	受託2町	合 計
出火件数(件)	160	32	192	150	27	177	—	—	—
建 物	97	17	114	87	10	97	—	—	—
林 野	6	3	9	9	4	13	—	—	—
車 両	22	2	24	9		9	—	—	—
船 舶	2		2				—	—	—
航 空 機							—	—	—
そ の 他	33	10	43	45	13	58	—	—	—
焼損棟数(棟)	143	24	167	119	17	136	—	—	—
全 焼	31	10	41	20	10	30	—	—	—
半 焼	13	4	17	13		13	—	—	—
部 分 焼	43	5	48	35	3	38	—	—	—
ば や	56	5	61	51	4	55	—	—	—
り災世帯(世帯)	96	16	112	94	6	100	—	—	—
全 損	33	9	42	32	3	35	—	—	—
半 損	6	2	8	5		5	—	—	—
小 損	57	5	62	57	3	60	—	—	—
り災人員(人)	264	48	312	219	16	235	—	—	—
死 者(人)	4	2	6	8	2	10	—	—	—
傷 者(人)	19	4	23	23	1	24	—	—	—
建物焼損床面積(m ²)	5,230	1,606	6,836	2630	609	3,239	—	—	—
建物焼損表面積(m ²)	312	31	343	232	15	247	—	—	—
林野焼損面積(a)	6	5	11	57	11	68	—	—	—
損害額(千円)	448,960	66,634	515,594	167,907	44,812	212,719	—	—	—
建 物	444,258	66,574	510,832	165,997	36,031	202,028	—	—	—
林 野				10		10	—	—	—
車 両	3,593	45	3,638	1,722		1,722	—	—	—
船 舶	645		645				—	—	—
航 空 機							—	—	—
そ の 他	464	15	479	178	8,781	8,959	—	—	—
爆 発							—	—	—
出 火 率	3.8	5.9	4.1	4.5	5.6	4.7	—	—	—

- (注) 1. 出火率は人口1万人当たりの出火件数を示し、算出入口は各年とも12月1日現在の住民基本台帳による。
 2. 平成18年受託2町は綾川町、三木町である。
 3. 平成17年受託3町は綾上町、綾南町、国分寺町である。
 4. 増減は合併に伴い、比較対象できないので計上しない。

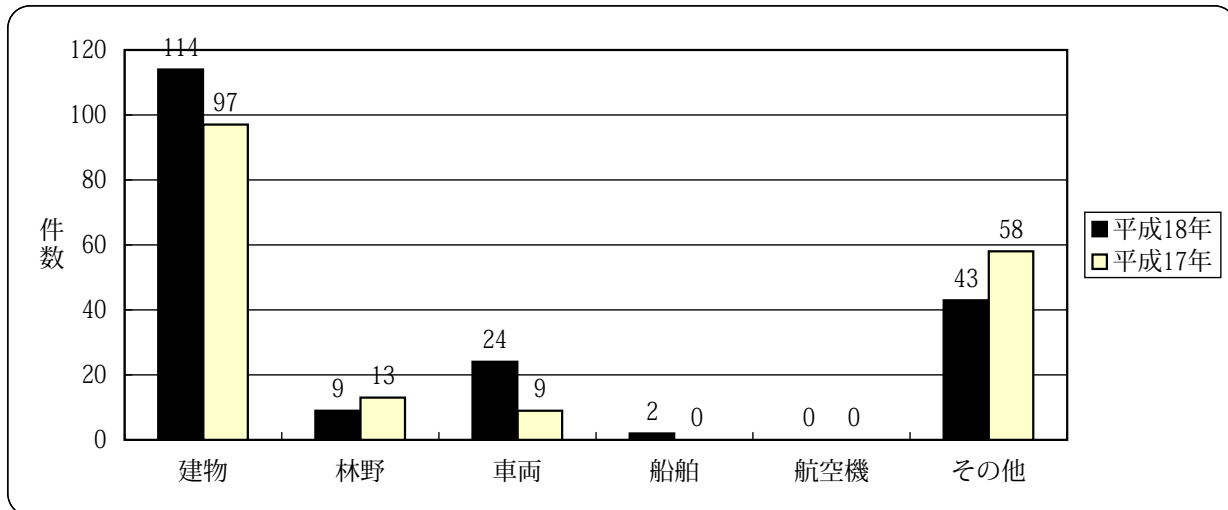

火災による死傷者の発生状況

(1) 火災種別ごと死傷者数

区 分		合 計	建物火災	林野火災	車両火災	船舶火災	航空機火災	その他火災
平成 18 年	負傷者	23	20	30日 死者	2	30日 死者	30日 死者	1
	死者	6	5	30日 死者	1			
平成 17 年	負傷者	24	22	30日 死者		30日 死者	30日 死者	2
	死者	10	9	30日 死者	1			

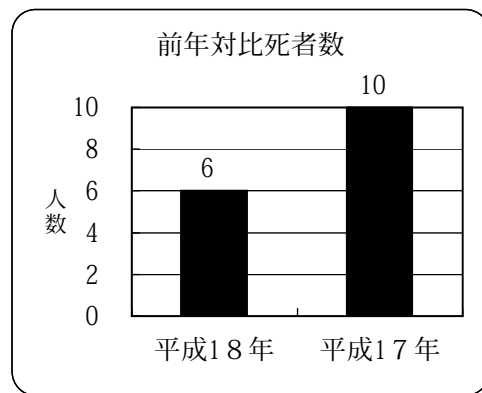
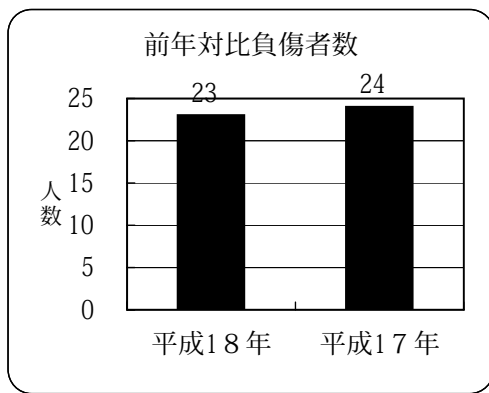

(2) 死者の発生した経過

区 分	計	逃げ遅れ	再 進 入	着 衣 着 火	放 火 自 殺	その他(不明)
平成 1 8 年	6	4			2	
平成 1 7 年	10	6	1		2	1

(3) 死者の発生した状況

区 分	月 日	出 火 時 刻	火 災 種 別	出 火 場 所	性別	年齢
1	1月3日	1時40分	建物	屋島西町	女	33
25	2月20日	20時42分	建物	三木町	男	90
35	3月11日	19時30分	建物	寺井町	女	91
59	4月17日	17時12分	建物	牟礼町	女	37
128	9月5日	0時50分	建物	三木町	女	87
166	11月24日	13時40分	車両	塩江町	男	51

(4) 受傷時の状況

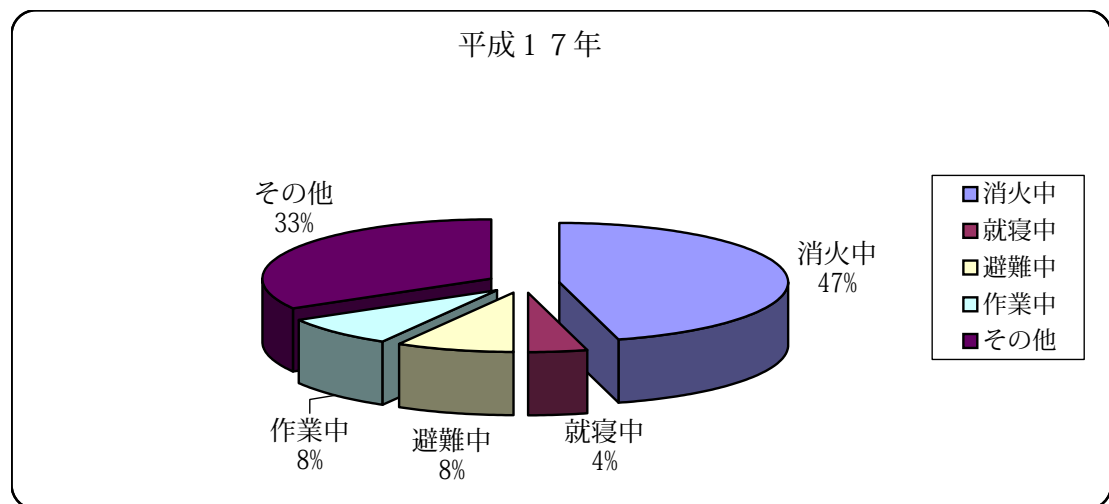
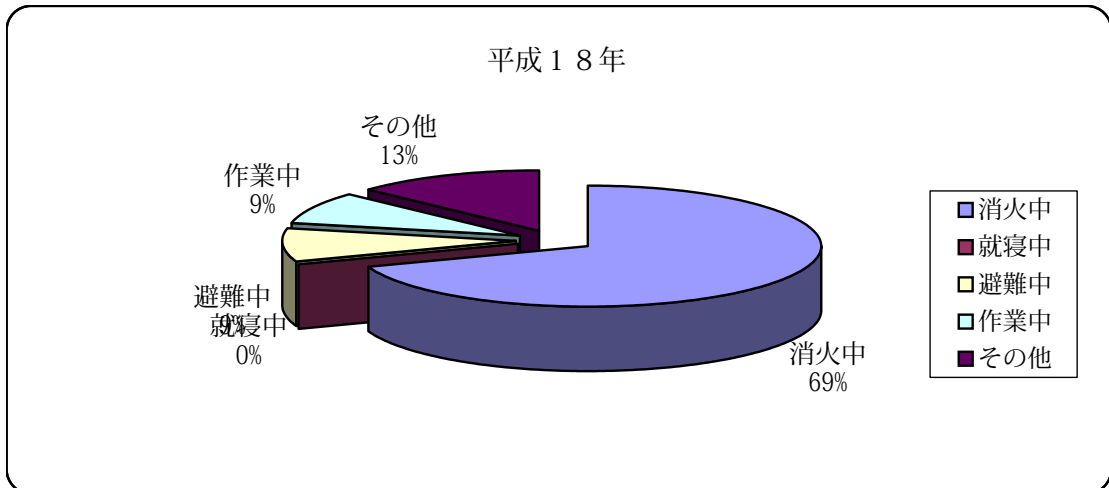

(5) 負傷者の内訳

区分	平成18年	平成17年
計	23	24
消防吏員	1	1
消防団員		1
応急消火義務者	18	19
消防協力者	1	
その他の者（自損を含む）	3	3

建物用途別火災発生状況

区 分	出 火 件 数		死 傷 者 数			
			死 者 数		負 傷 者 数	
	平成18年	平成17年	平成18年	平成17年	平成18年	平成17年
合 計	114	97	5	9	20	22
住 宅	52	42	4	6	13	10
共同住宅	15	17	1	1	1	7
併用住宅	5	4		1		1
集 会 場	2	4				
店 舗	5	5			1	
病 院						
神社・仏閣						
工場・作業場	9	4				
倉 庫	3	2				
納屋・物置	14	3		1		
車 庫		1				1
事 務 所	1	4				1
幼稚園・保育所						
遊 技 場	1	1				
福 祉 施 設						
学 校						
駅 舎	1					
体 育 館						
複合用途(特)	2	5			1	
複合用途(非)	2				4	
空 家						
旅 館						
そ の 他	2	5				2

原因別火災発生状況

(1) 原因別火災発生状況

区 分	火 災 種 別 件 数							焼 損 棟 数					り 災 世 帯				り 災 人 員	死 者	負 傷 者	焼 損 面 積			損 害 額 (千円)
	計	建 物	林 野	車 両	船 舶	航 空 機	そ の 他	計	全 焼	半 焼	部 分 焼	ぼ や	計	全 損	半 損	小 損				建 物 床 面 積 (㎡)	建 物 表 面 積 (㎡)	林 野 (a)	
総 計	192	114	9	24	2		43	167	41	17	48	61	112	42	8	62	312	6	23	6,836	343	11	515,594
放火	24	11		4			9	19	3	1	8	7	9	5	2	2	27	2	3	561	58		30,620
放火の疑い	11	2	4	1			4	3	2			1	1	1			4			357		4	11,508
たばこ	24	20					4	29	6	5	8	10	21	7	2	12	52	1	1	816	23		82,618
こんろ	19	19						25	6		7	12	22	7		15	57		6	750	19		28,168
かまど																							
風呂かまど	4	4						5	1	1	1	2	3	1		2	6			138	2		4,503
炉																							
焼却炉	4	3					1	3	2		1		1			1	2			83	10		1,245
ストーブ	5	5						10	3		4	3	9	4		5	22		1	348	7		9,546
こたつ																							
ボイラー	1	1						1				1	1			1	4					1	10
煙突・煙道	2	2						3	1		1	1	2			2	9			50	1		494
排気管	1			1																			10
電気機器	6	2		4				2				2	1			1	4			1	1		1,775
電気装置	3	1		2				1		1										153			2,591
電灯・電話等配線	9	9						13	5	1	3	4	10	4	2	4	31	1	1	1,032	5		35,725
内燃機関																							
配線器具	2	2						3		1		2	2	1		1	3		2	100	2		8,121
火遊び	9	3	1	1			4	3			2	1	5	1		4	25		2	72	1	1	6,066
マッチ・ライター	5	4		1				4		1	1	2	3			3	9		1	41	1		593
たき火	31	6	4	2			19	8	3		1	4	2	1		1	2		1	93	14	6	2,726
溶接機・溶断機	3	2			1			3	1		1	1	1	1			1			376	11		22,305
灯火	4	4						12	3	2	6	1	9	5	1	3	27	1	2	563	94		26,835
衝突の火花																							
取灰	3	1		1			1	2			1	1	1			1	4				8		47
火入れ																							
その他	20	12		6	1		1	15	3	4	2	6	7	3	1	3	16		3	1,041	82		234,451
不明・調査中	2	1		1				3	2		1		2	1		1	7	1		261	3		5,637

(2) 原因別出火件数

区 分	件 数		
	計	高松市	受託2町
総 計	192	160	32
放火	24	20	4
放火の疑い	11	11	
たばこ	24	22	2
こんろ	19	17	2
かまど			
風呂かまど	4	4	
炉			
焼却炉	4	4	
ストーブ	5	4	1
こたつ			
ボイラー	1	1	
煙突・煙道	2	1	1
排気管	1	1	
電気機器	6	6	
電気装置	3	2	1
電灯・電話等配線	9	6	3
内燃機関			
配線器具	2	1	1
火遊び	9	9	
マッチ・ライター	5	5	
たき火	31	17	14
溶接機・溶断機	3	3	
灯火	4	3	1
衝突の火花			
取灰	3	2	1
火入れ			
その他	20	20	
不明・調査中	2	1	1

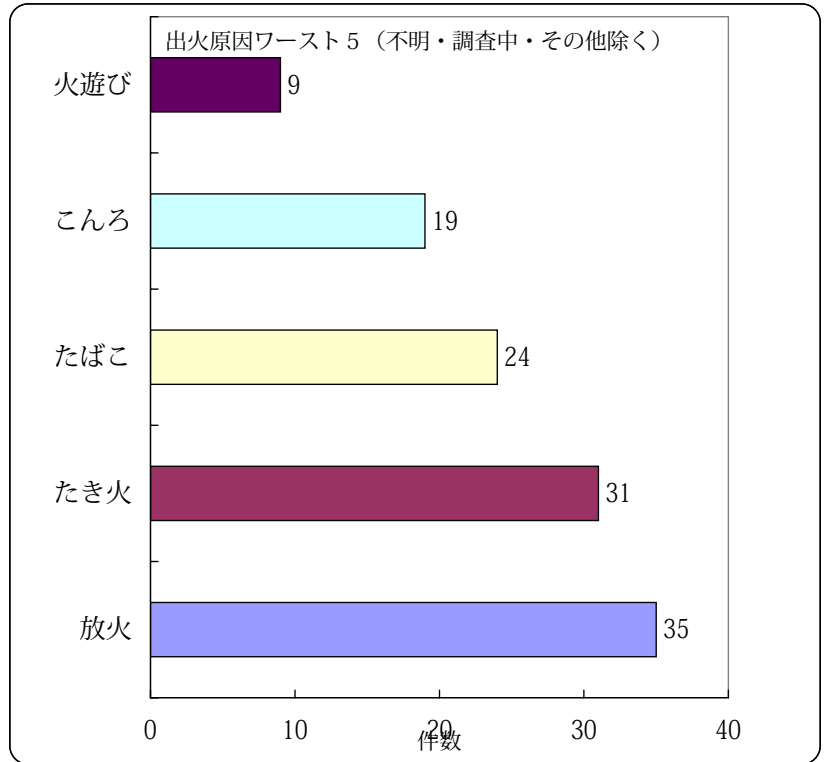

署所別（管轄別）火災発生状況

区 分	火 災 種 別 件 数							焼 損 棟 数					り 災 世 帯				
	計	建 物	林 野	車 両	船 舶	航 空 機	そ の 他	計	全 焼	半 焼	部 分 焼	ぼ や	計	全 損	半 損	小 損	
総 計	192	114	9	24	2		43	167	41	17	48	61	112	42	8	62	
高 松 市	160	97	6	22	2		33	143	31	13	43	56	96	33	6	57	
北 消 防 署	計	28	17		5	2		4	28	4	1	14	9	24	9	2	13
	本 署	17	12		3			2	20	2	1	12	5	16	7	2	7
	朝日分署	11	5		2	2		2	8	2		2	4	8	2		6
南 消 防 署	計	60	36	2	7			15	63	19	8	12	24	37	14	3	20
	本 署	17	11	1	1			4	21	7	2	8	4	16	9	1	6
	香川分署	14	9	1	1			3	11	3	2	2	4	4	1		3
	仏生山出張所	7	6					1	11	2	3	2	4	6	2	1	3
	円座出張所	9	5		2			2	11	4			7	7	1		6
	太田出張所	10	3		2			5	6	1	1		4	3		1	2
	塩江出張所	3	2		1				3	2			1	1	1		
東 消 防 署	計	55	33	4	7			11	37	4	2	11	20	27	7	1	19
	本 署	18	12		1			5	12			7	5	11	3	1	7
	牟礼分署	16	7	3	1			5	10	3	2		5	3	2		1
	川添出張所	10	6		4				6				6	5			5
	山田出張所	11	8	1	1			1	9	1		4	4	8	2		6
西 消 防 署	計	38	20	3	5			10	27	8	5	9	5	16	6	1	9
	本 署	11	6		2			3	8	2	2	2	2	4	2		2
	国分寺出張所	6	5		1				7	2		4	1	4	1		3
	綾川分署	21	9	3	2			7	12	4	3	3	2	8	3	1	4
三 木 署	計	11	8					3	12	6	1	2	3	8	6	1	1
	三木署	11	8					3	12	6	1	2	3	8	6	1	1

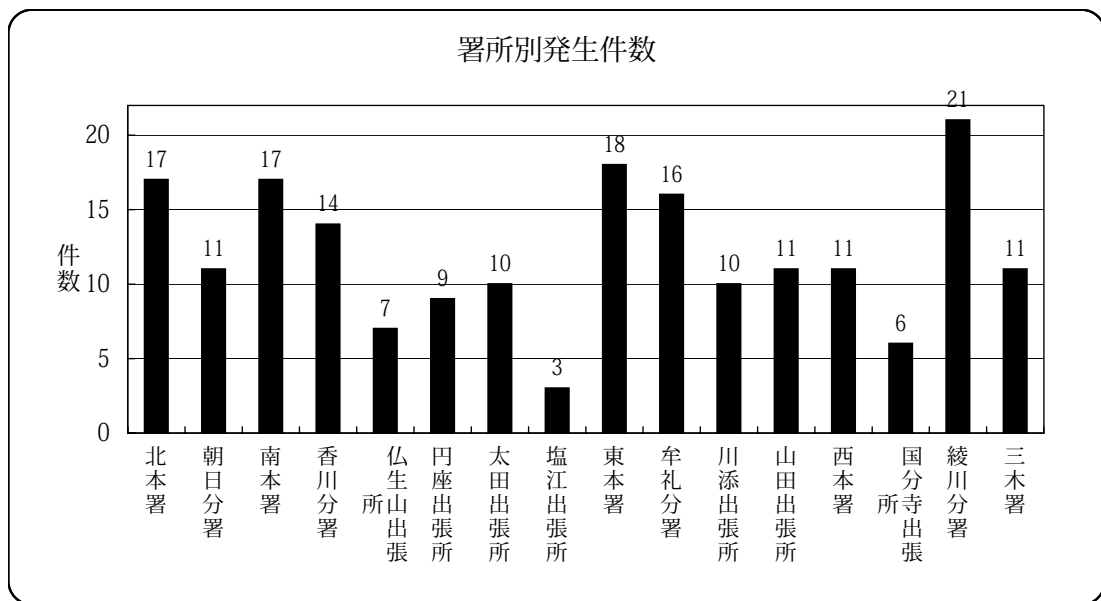

り災人員	死者	負傷者	焼 損 面 積			損 害 額 (千円)							
			建物床面積 (㎡)	建物表面積 (㎡)	林野 (a)	計	建物	林野	車両	船舶	航空機	その他	爆発
312	6	23	6,836	343	11	515,594	510,832		3,638	645		479	
264	4	19	5,230	312	6	448,960	444,258		3,593	645		464	
52		5	943	47		38,493	35,936		1,746	645		166	
37		4	641	38		25,831	23,946		1,720			165	
15		1	302	9		12,662	11,990		26	645		1	
98	2	5	2,346	179	2	136,530	135,823		683			24	
39	1	4	1022	151	1	64,158	64,066		80			12	
12			392	9	1	14,229	13,808		420			1	
14		1	271	11		11,008	11,008						
21			322	3		14,883	14,719		163			1	
10			74	4		19,061	19,041		10			10	
2	1		265	1		13,191	13,181		10				
89	2	7	1,402	69	4	244,615	243,807		539			269	
33	1	2	134	33		15,086	15,075		10			1	
7	1		1147	3	3	217,512	217,234		20			258	
17		2		4		543	54		489				
32		3	121	29	1	11,474	11,444		20			10	
55		4	1,057	44	5	61,098	60,418		670			10	
14		2	340	3		24,740	24,130		605			5	
11			199	14		4,582	4,562		20				
30		2	518	27	5	31,776	31,726		45			5	
18	2	2	1,088	4		34,858	34,848					10	
18	2	2	1088	4		34,858	34,848					10	

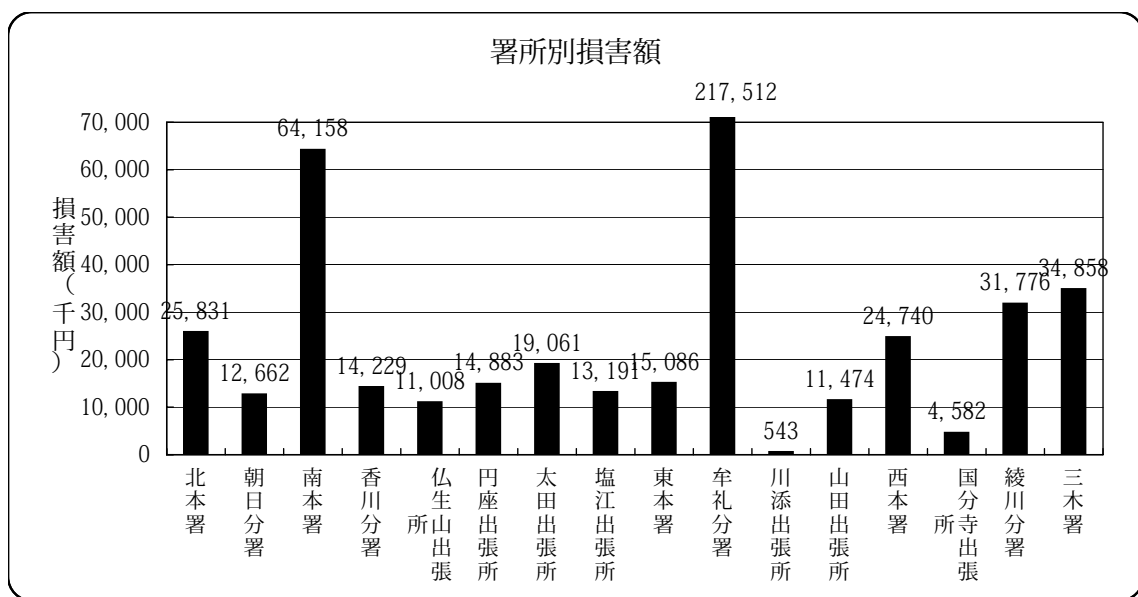

初期消火の実施状況

種 別	火 災 種 別 件 数						
	計	建 物	林 野	車 両	船 舶	航 空 機	そ の 他
総 計	192	114	9	24	2		43
初期消火に成功	45	32		4			9
水 バ ケ ッ							
初期消火に成功							
粉末消火器	34	21		10	1		2
初期消火に成功	12	8		3			1
屋内消火栓設備							
初期消火に成功							
水道・浴槽・汲み置き等の 水をかけた	76	56		5			15
初期消火に成功	26	20		1			5
寝具・衣類等をかけた	2	2					
初期消火に成功	1	1					
もみ消した	6	1	1				4
初期消火に成功	2	1					1
そ の 他	9	4	1				4
初期消火に成功	4	2					2
粉末消火設備							
初期消火に成功							
初期消火なし	65	30	7	9	1		18

初期消火件数

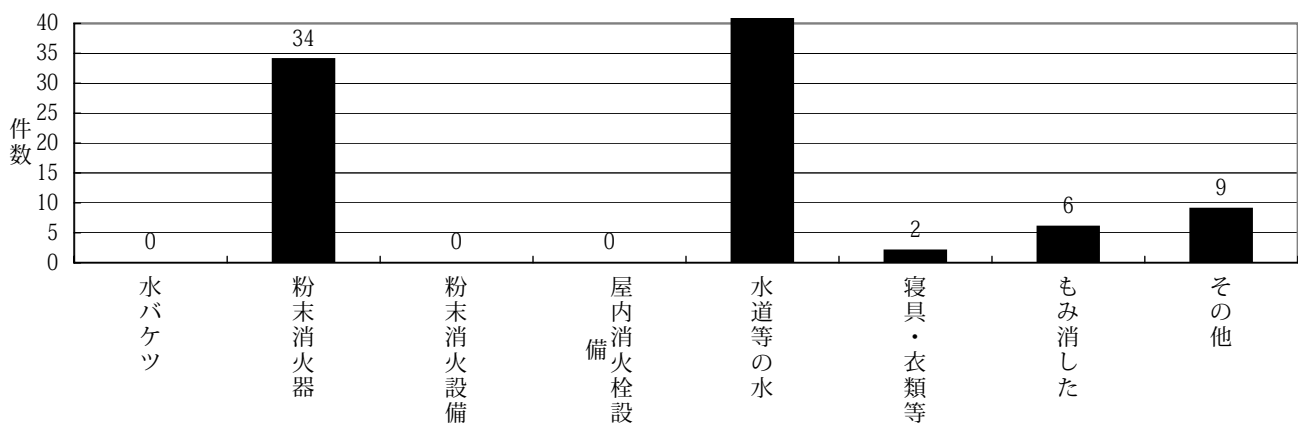

発火源・経過別火災発生状況

経過別 発火源		合計	電 気 に よ る 発 熱 体														
			電気ストーブ・開放式	その他の移動可能な電熱器	蓄電器	冷暖房機	研磨機	その他の開閉器	その他の電気装置	屋内配線	コード	器具付きコード	屋外線	交通機関内配線	テーパータップ	その他の配線器具	異金属との接触部
総 計		192	4	2	3	2	1	1	2	1	1	6	1	5	1	1	1
電気的原因で発熱する	半断線により発熱する	1										1					
	漏電する	1															1
	電線が短絡する	15			1			1	1	1	5	1	4	1			
	金属の接触部が過熱する	6		3			1	1								1	
	絶縁劣化による発熱	1			1												
化学的原因で発熱する	爆発する	1															
	引火する	2															
	自然発火する	1															
熱的な原因で発火する	消したはずのものが再燃する	1															
	摩擦により発熱する	1															
	高温物が触れる	1															
	伝導過熱する	1															
	過熱する	1															
火源あるいは着火物が運動により接触する	可燃物が火源の上に転倒落下する	3	2														
	可燃物が動いて火源に触れる	4	2														
	火の粉が散る遠くへ飛び火する	7															
	火花が飛ぶ	4				1											
	火源が転倒落下する	17															
	火源が動いて接触する	31															
	その他	1															
器具機械の材質や構造の不良に基づく	火源が破損腐食する	1															
	構造不完全デザイン不良	1		1													
	着火物が漏洩する	1															
	容器が破損腐食する	2															
使用方法が不良に基づく	意図なしにスイッチが入る	1															
	考え違いにより使用を誤る	3		1													
	不適當なところに捨て置く	16															
	放置する、忘れる	17															
	本来の用途以外の不適の用に用いる	1															
	残り火の処置が不十分	2															
主に交通機関に起こる事故	衝突により発火	1											1				
天災地変による	落雷する	1															
その他	放火	24															
	放火の疑い	11															
	火遊び	9															
不明	不明	1															

ガス・油類を燃料とする道具・装置								まき・炭と を燃やす 器具	火種それ自身発火しているもの											高温の個体			自然発火 しやすい お燃え やすい 物		危険 物品	天災	不明	
ガス ステープル	簡易型 ガスこんろ	フライヤー	石油ガソリン ストーブ・開放式	石油バーナー	ポイラー	ごみ焼却炉	ローソク	アセチレン ガス溶接機	風呂かまど	たき火	火のついた紙	たばこ	マッチ	ライター	ごみ焼却炉の 火の粉	風呂かまどの 火の粉	その他の火の 粉	金属と金属の 衝撃火花	研磨機の火花	煙突	排気管	ベルト	油かす	取灰	綿・ふとん類	煙火	直接雷	不明
18	1	1	1	1	1	1	4	3	3	31	3	24	4	17	3	1	1	2	1	2	1	1	1	3	1	1	1	28
																			1									
	1									1													1					
																									1			
																							1					
																						1						
		1																		1								
			1																									
	1								1																			
										2	1				3		1											
								3																				
						1	3					12														1		
				1					2	26				1		1												
																	1											
																				1								
																					1							1
											1		1	9														13
																												10
										1		2	3															3
																												1

住宅火災の発生状況

(1) 住宅種別火災発生状況（類焼を含む）

区分	火災 件数	焼 損 棟 数					り 災 世 帯				り 災 人 員	死 者	負 傷 者	焼損面積 (㎡)		損害額 (千円)
		計	全焼	半焼	部分焼	ぼや	計	全損	半損	小損				床面積	表面積	
住 宅	52	86	24	9	24	29	75	28	5	42	215	4	13	3,257	255	159,514
共同住宅	15	15			8	7	17	4	1	12	43	1	1	115	8	9,735
併用住宅	5	8	3	1		4	5	3	1	1	12			438	3	36,557
合 計	72	109	27	10	32	40	97	35	7	55	270	5	14	3,810	266	205,806

(2) 火災原因別発生状況

区 分	計	放 火	放 火 の 疑 い	た ば こ	こ ん ろ	か ま ど	風 呂 か ま ど	炉	焼 却 炉	ス ト ー ブ	こ た つ	ボ イ ラ ー	煙 突 ・ 煙 道	排 気 管	電 気 機 器	電 気 装 置	電 灯 ・ 電 話 等	内 燃 機 関	配 線 器 具
住 宅	52	3	1	6	11		3		1	4		1	1				5		
共同住宅	15			6	4					1							2		
併用住宅	5			1	3														1
合 計	72	3	1	13	18		3		1	5		1	1				7		1

区 分	火 遊 び	マ ッ チ ・ ラ イ タ ー	た き 火	溶 接 機 ・ 溶 断 機	灯 火	衝 突 の 火 花	取 灰	そ の 他	不 明
住 宅	2	2	1		4		1	5	1
共同住宅	1	1							
併用住宅									
合 計	3	3	1		4		1	5	1

(3) 死者の発生した状況

区分	計	逃 げ 遅 れ	再 進 入	着 衣 着 火	自 殺 放 火	そ の 他
住 宅	4	3			1	
共同住宅	1	1				
併用住宅						
合 計	5	4			1	

(4) 受傷時の状況

区分	計	消 火 中	就 寝 中	避 難 中	作 業 中	そ の 他
住 宅	13	10			1	2
共同住宅	1			1		
併用住宅						
合 計	14	10		1	1	2

覚知別火災発生状況

区 分		平成 1 8 年		平成 1 7 年	
		出火件数	損害額 (千円)	出火件数	損害額 (千円)
総 数		192	515,594	177	212,719
高 松 市	総 数	160	448,960	150	167,907
	火災報知器				
	119番 (加入)	82	188,761	72	115,415
	119番 (携帯)	51	255,315	47	47,429
	加入電話 (加入)	3	495	4	21
	加入電話 (携帯)			1	1,158
	警察電話	5	3,489	5	3,728
	駆け付け			1	9
	事後聞知	18	895	18	132
	その他	1	5	2	15
受 託	総 数	32	66,634	27	44,812
	火災報知器				
	119番 (加入)	22	56,592	15	39,221
	119番 (携帯)	7	10,024	7	5,561
	加入電話 (加入)			2	
	加入電話 (携帯)				
	警察電話				
	駆け付け			1	10
	事後聞知	3	18	2	20
	その他				

損害額別火災発生状況

損 害 額	出 火 件 数			
	平成 1 8 年		平成 1 7 年	
	高松市	受託	高松市	受託
総 数	160	32	150	27
1000円未満	26	11	39	14
1000円以上 ~ 10万円未満	76	6	70	6
10万円以上 ~ 100万円未満	20	3	9	1
100万円以上 ~ 500万円未満	20	4	22	3
500万円以上 ~ 1000万円未満	8	8	9	2
1000万円以上 ~ 3000万円未満	9			1
3000万円以上	1		1	

月別・曜日別・時間別および気象別火災発生状況

(1) 月別火災発生状況

区分	火災種別件数							焼損棟数					り災世帯			死者	負傷者	焼損面積			損害額 (千円)		
	計	建物	林野	車両	船舶	航空機	その他	計	全焼	半焼	部分焼	ぼや	計	全損	半損			小損	り災人員	建物床面積 (㎡)		建物表面積 (㎡)	林野 (a)
総計	192	114	9	24	2		43	167	41	17	48	61	112	42	8	62	312	6	23	6,836	343	11	515,594
1月	19	12	1	2			4	16	1	1	6	8	10	1	1	8	28	1	3	134	68	1	29,216
2月	11	8	1	1			1	9	2		1	6	7	2	1	4	23	1	2	387	3	1	15,376
3月	18	11	1	2			4	22	7	2	7	6	10	2		8	32	1		924	73	1	21,146
4月	18	11	1	2			4	22	7	1	11	3	18	10	2	6	42	1	4	1,617	23	2	239,418
5月	17	13					4	16	3	1	4	8	10	5		5	41		5	461	6		27,880
6月	9	7	1	1				10	3	2	3	2	8	4	1	3	20			536	36	1	20,798
7月	15	6		2	1		6	9	2	2	2	3	6	3	1	2	9		1	147	10		7,353
8月	17	7		4			6	8		3	3	2	5	2		3	18		2	107	12		11,946
9月	15	9		3			3	13	7		2	4	8	4		4	24	1		788	6		34,433
10月	12	7	3				2	8	2		2	4	4	1	1	2	11		1	209	6	4	16,900
11月	17	6	1	2	1		7	10	4	2	2	2	7	4	1	2	20	1	2	802	89	1	55,999
12月	24	17		5			2	24	3	3	5	13	19	4		15	44		3	724	11		35,129

(2) 曜日別火災発生状況

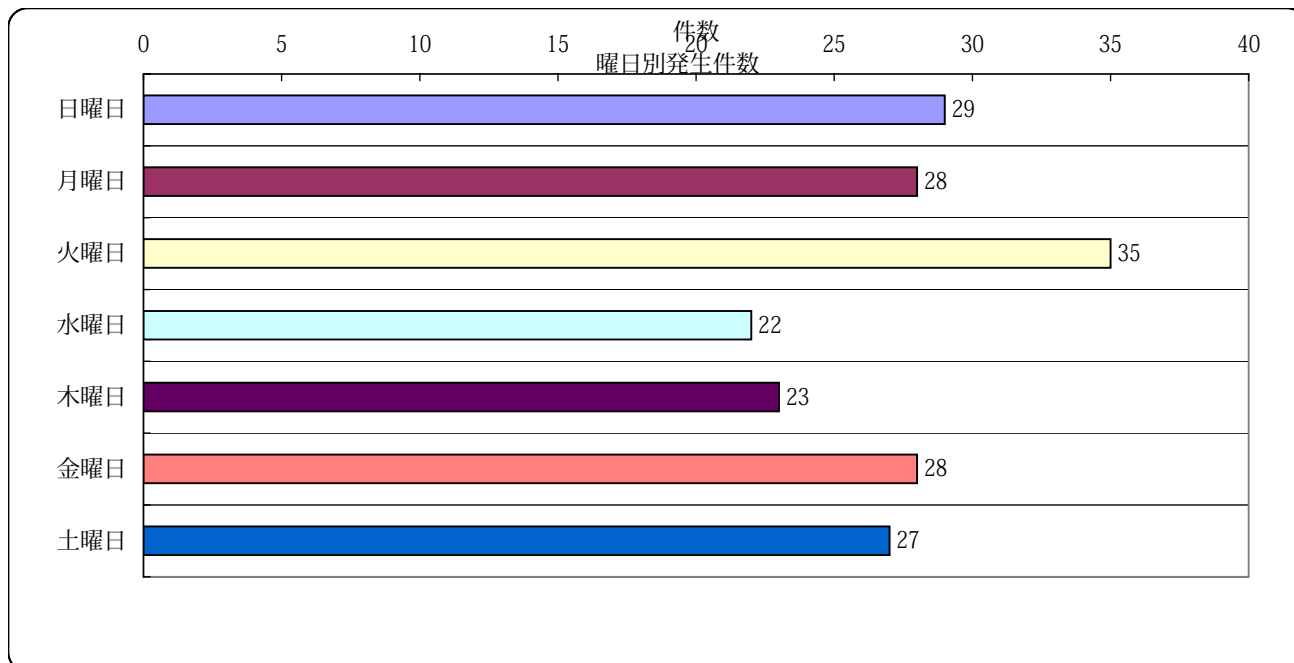

(3) 時間別火災発生状況

区 分	火 災 種 別 件 数							焼 損 棟 数					り 災 世 帯				死 者	負 傷 者	焼 損 面 積			損害額 (千円)	
	計	建 物	林 野	車 両	船 舶	航 空 機	そ の 他	計	全 焼	半 焼	部 分 焼	ぼ や	計	全 損	半 損	小 損			建 物 床 面 積 (㎡)	建 物 表 面 積 (㎡)	林 野 (a)		
総 計	192	114	9	24	2		43	167	41	17	48	61	112	42	8	62	312	6	23	6,836	343	11	515,594
0時～1時	5	5						7	3	1	3		6	3		3	20	1		441	99		38,404
1時～2時	5	3		1			1	3			1	2	2			2	3	1	1	18	1		849
2時～3時	2	2						2				2	2			2	5						7
3時～4時	5	4					1	9	2		2	5	8	4		4	16			463	12		35,254
4時～5時	3	2					1	2		1	1		1			1	4			72	25		4,489
5時～6時	5	2					3	7	1		5	1	6	3	1	2	14		3	330	1		11,126
6時～7時	3	3						3	1			2	2	1		1	5			106	1		7,012
7時～8時	4	3					1	3	1	1	1		1		1	4		1	64				2,874
8時～9時	3	3						6	1	1	3	1	5	2	1	2	11			278	34		10,861
9時～10時	5	1		2			2	1				1	1			1	2		1				372
10時～11時	11	6		3			2	6	1	1	2	2	7	1	2	4	23		2	413			17,117
11時～12時	11	9					2	15	8	1	2	4	9	7		2	21		4	723	11		26,648
12時～13時	10	6	2	1			1	10	1	2	1	6	6	1	1	4	18		3	116	15	3	26,240
13時～14時	13	5	1	2	1		4	6	2	1	2	1	3	1		2	7	1		203	7	2	3,322
14時～15時	16	5		4			7	7	2		2	3	6	2		4	17		2	227	2		11,396
15時～16時	17	8	2				7	13	5	2		6	6	2	1	3	15		1	368	4	2	14,720
16時～17時	9	6		1			2	7	1		1	5	2			2	6		1	51	2		977
17時～18時	9	5		2			2	7	1		3	3	4	1		3	12	1	1	45	15		1,729
18時～19時	9	6		2			1	9	3	1	3	2	6	3		3	21			488	20		23,261
19時～20時	12	11	1					20	4	2	6	8	14	5		9	44	1	1	724	70	1	31,635
20時～21時	11	5	2	1			3	6	1		2	3	6	2	1	3	23	1		278	2	2	12,202
21時～22時	5	4	1					5	3	1	1		3	2		1	5			1,111		1	222,633
22時～23時	8	4		2	1		1	5		1	3	1	1			1	3		2	183	5		7,663
23時～24時	10	6		3			1	8		1	4	3	5	2		3	13			134	17		4,803
不 明	1						1																

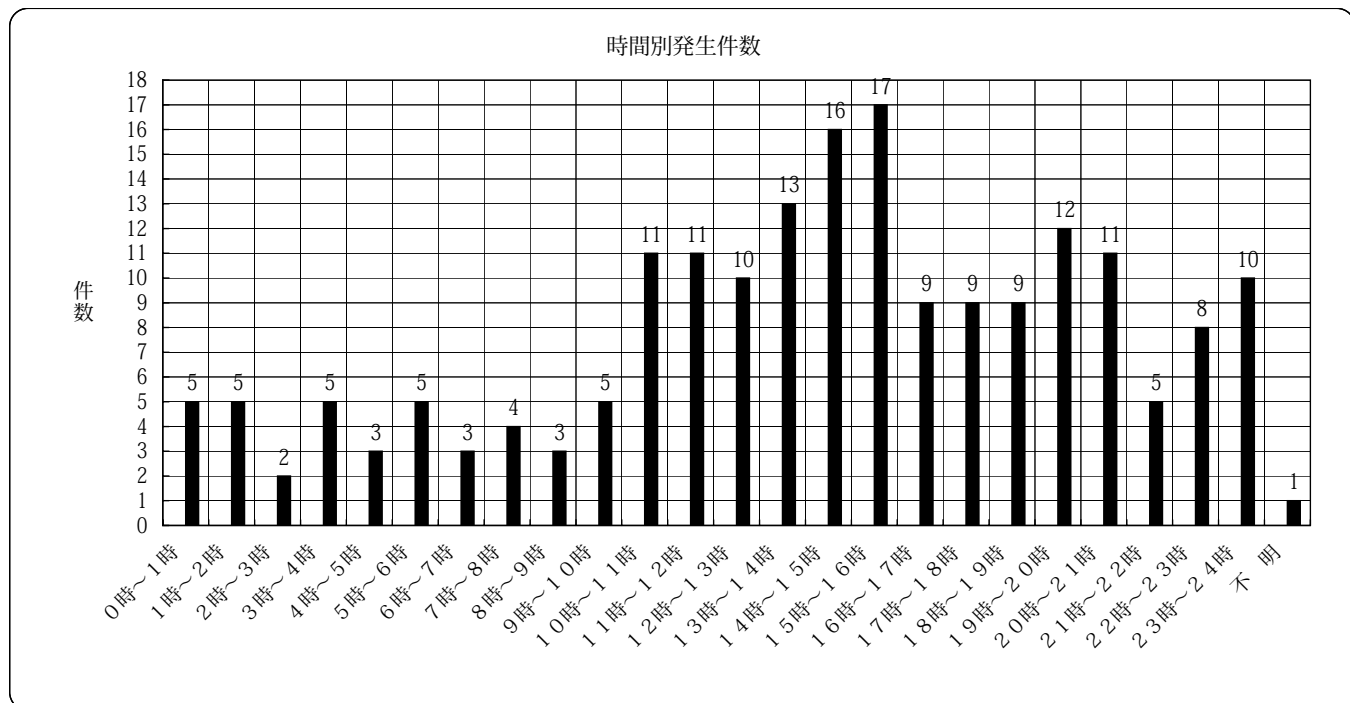

(4) 気象別火災発生状況

区分	火災種別件数							焼損棟数					り災世帯			り災人員	死者	負傷者	焼損面積			損害額 (千円)		
	計	建物	林野	車両	船舶	航空機	その他	計	全焼	半焼	部分焼	ぼや	計	全損	半損				小損	建物床面積 (㎡)	建物表面積 (㎡)		林野 (a)	
総計	192	114	9	24	2		43	167	41	17	48	61	112	42	8	62	312	6	23	6,836	343	11	515,594	
天候	快晴	13	4	1	3		5	5	1	2		2	1	1		2		2	114	2	2	8,338		
	晴	119	67	7	15	1	29	106	27	10	27	42	68	26	3	39	187	2	14	4,906	147	8	393,659	
	曇	38	26	1	3	1	7	36	8	2	18	8	31	12	4	15	83	4	2	1,257	120	1	75,919	
	雨	21	17		3		1	20	5	3	3	9	12	3	1	8	40		5	559	74		37,668	
	雪																							
	不明	1					1																	10
風速 (m)	0以上3未満	88	54	2	14	1	17	78	15	5	23	35	48	16	3	29	126	4	8	2,223	189	2	130,965	
	3以上6未満	81	44	7	8	1	21	57	16	10	10	21	41	17	3	21	116	2	12	3,066	96	9	326,725	
	6以上	22	16		2		4	32	10	2	15	5	23	9	2	12	70		3	1,547	58		57,884	
	不明	1					1																10	
湿度 (%)	3.5以上5.5未満	75	42	3	9		21	68	19	7	15	27	45	18	3	24	133	2	10	3,341	44	4	312,880	
	5.5以上7.5未満	70	39	5	10	1	15	51	11	5	21	14	34	13	3	18	86	1	7	1,973	137	6	102,988	
	7.5以上	46	33	1	5	1	6	48	11	5	12	20	33	11	2	20	93	3	6	1,522	162	1	99,706	
	不明	1					1																10	

天候別発生件数

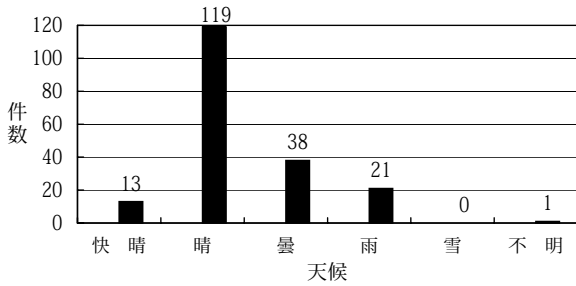

湿度別発生件数

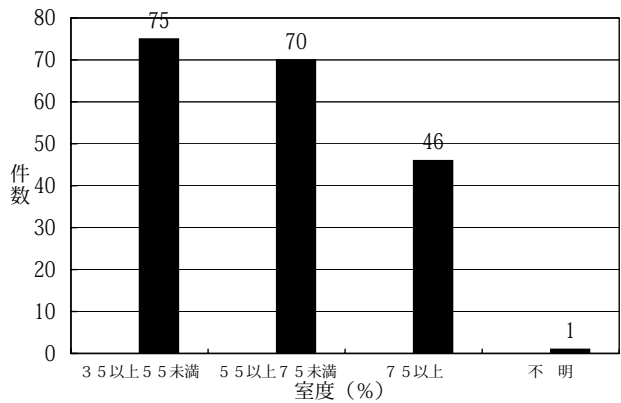

風速別発生件数

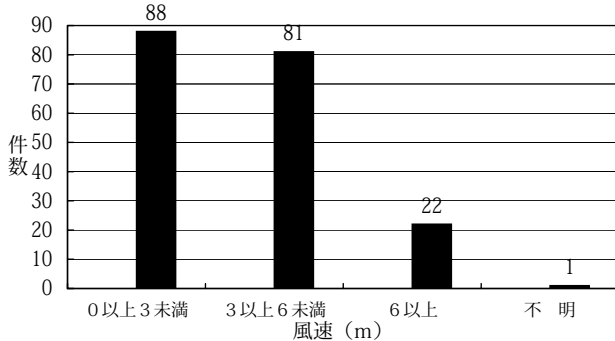

過去10年間の火災状況

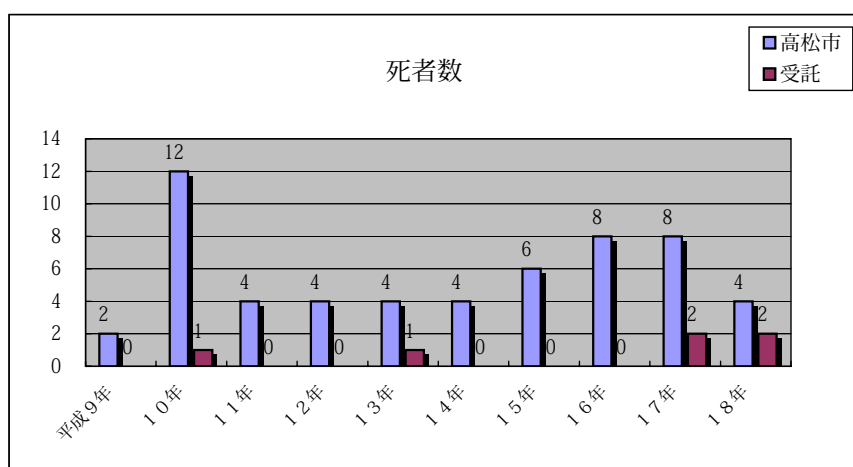
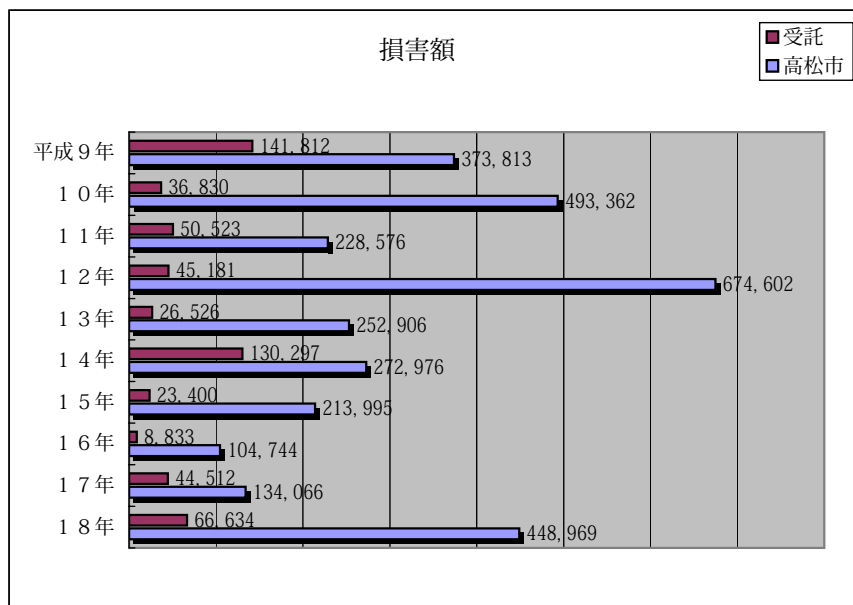
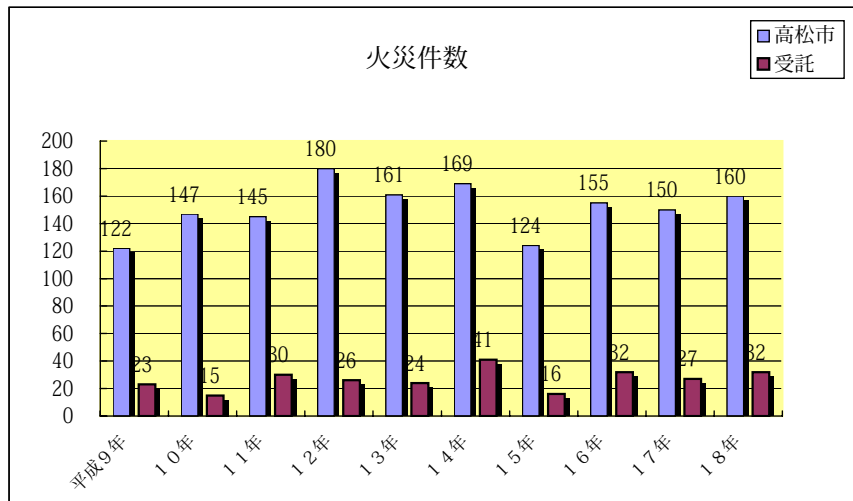

救急・救助統計

救 急 活 動 の 推 移

年 別	救急出場 件 数	対 前 年 増減率(%)	救 急 台 数	人 口 (人)	人口1万人 当出場件数	1 日 平 均 出 場 件 数	救 急 告 示 医 療 機 関
43年	2,135	25.5	2	265,747	80.3	5.8	20
44年	2,448	14.7	2	268,826	91.1	6.7	21
45年	2,718	11.0	2	269,983	100.7	7.4	26
46年	3,192	17.4	3	280,665	113.7	8.7	30
47年	3,710	16.2	3	285,978	129.7	10.2	30
48年	3,941	6.2	3	334,239	117.9	10.8	32
49年	3,987	1.2	3	330,080	120.8	10.9	35
50年	4,572	14.7	3	335,674	136.2	12.5	37
51年	4,805	5.1	3	340,084	141.3	13.2	39
52年	4,875	1.5	3	345,006	141.3	13.4	42
53年	5,348	9.7	3	349,181	153.2	14.7	42
54年	5,813	8.7	4	353,600	164.4	15.9	46
55年	6,307	8.5	4	356,297	177.0	17.3	49
56年	6,508	3.2	5	360,200	180.7	17.8	50
57年	7,004	7.6	6	362,891	193.0	19.2	52
58年	7,268	3.8	6	364,832	199.2	19.9	53
59年	7,323	0.8	6	367,940	199.0	20.1	55
60年	7,600	3.8	6	368,859	206.0	20.8	55
61年	7,520	△ 1.1	6	370,618	202.9	20.6	55
62年	7,672	2.0	6	371,814	206.3	21.0	54
63年	8,287	8.0	8	373,343	222.0	22.7	54
平成 元年	8,551	3.2	8	373,936	228.7	23.4	57
2年	8,725	2.0	13	374,255	233.1	23.9	58
3年	8,784	0.7	14	376,088	233.6	24.1	58
4年	9,057	3.1	14	377,533	239.9	24.8	56
5年	8,896	△ 1.8	13	376,444	236.3	24.4	57
6年	9,508	6.9	13	378,160	251.4	26.0	56
7年	10,201	7.3	13	378,915	269.2	27.9	56
8年	10,625	4.2	12	380,341	279.4	29.1	56
9年	11,151	5.0	12	381,498	292.3	30.6	52
10年	12,054	8.1	11	383,087	314.7	33.0	51
11年	12,755	5.8	12	383,165	332.9	34.9	46
12年	13,652	7.0	12	383,594	355.9	37.4	46
13年	13,753	0.7	12	383,778	358.4	37.7	48
14年	14,135	2.8	12	387,041	365.2	38.7	40
15年	14,826	4.9	12	389,635	380.5	40.6	44
16年	15,825	6.7	12	385,770	410.2	43.4	40
17年	16,376	3.5	14	337,895	484.6	44.9	40
18年	19,625	19.8	14	473,587	414.4	53.8	40

注1. 人口は12月末常住人口。 2. 昭和38年2月1日救急業務開始。

3. 昭和48年4月1日綾上町、綾南町および国分寺町受託救急業務開始。従って、昭和48年以後は受託3町を含んだ人口。

注2. 平成18年1月10日香川町・香南町・牟礼町・庵治町・国分寺町合併・三木町受託を受ける。

10年間の救急事故の推移

年別	区分	出場件数			急病		交通事故		一般負傷	
		件数	指数	対前年対比	件数	指数	件数	指数	件数	指数
平成6年		9,508	100	0.0	4,363	100	2,571	100	1,041	100
7		10,201	107	4.2	4,861	111	2,622	102	1,111	107
8		10,625	112	5.0	5,005	115	2,659	103	1,187	114
9		11,151	117	5.0	5,444	125	2,697	105	1,200	115
10		12,054	127	8.1	5,906	135	2,874	112	1,381	133
11		12,755	134	5.8	6,310	145	2,843	111	1,567	151
12		13,652	144	7.0	6,960	160	3,002	117	1,541	148
13		13,753	145	0.7	7,056	162	2,843	111	1,617	155
14		14,135	149	2.8	7,372	169	2,775	108	1,688	162
15		14,826	145	4.9	7,970	164	2,713	103	1,765	159
16		15,825	149	6.7	8,493	170	2,719	102	1,957	165
17		16,376	147	3.5	9,030	166	2,753	102	2,092	174
18		19,625	163	19.8	10,730	182	3,084	107	2,427	176

時間別救急出場件数

時間別	区分	火災	自然災害	水難	交通事故	労働災害	運動競技	一般負傷	加害	自損行為	急病	その他	計
		合計		158	1	21	3,084	143	168	2,427	135	286	10,730
0～2		10	0	1	114	3	0	99	22	27	696	62	1,034
2～4		8	0	0	72	0	0	69	14	22	600	39	824
4～6		6	0	1	85	2	0	78	9	13	488	31	713
6～8		7	0	1	227	3	1	134	8	19	730	28	1,158
8～10		6	0	1	417	36	12	253	4	19	1153	311	2,212
10～12		16	0	4	330	34	35	280	6	31	1052	554	2,342
12～14		26	0	2	298	19	41	260	8	24	988	435	2,101
14～16		21	0	1	342	19	36	252	4	16	972	335	1,998
16～18		13	0	2	433	18	16	304	6	34	976	301	2,103
18～20		16	1	3	384	5	10	287	10	41	1113	175	2,045
20～22		15	0	1	208	3	16	255	18	22	1054	100	1,692
22～24		14	0	4	174	1	1	156	26	18	908	101	1,403

月別救急出場状況

区分 月別		合計	火災	自然災害	水難	交通事故	労働災害	運動競技	一般負傷	加害	自損行為	急病	その他				
													転院搬	医師搬	資器材搬	その他	
合計	出場件数	19,625	158	1	21	3,084	143	168	2,427	135	286	10,730	2,241	14	5	212	
	不搬送件数	1,476	138	0	7	256	6	2	129	21	51	651	6	14	5	190	
	搬送人員	18,583	21	1	16	3,202	137	183	2,310	120	235	10,097	2,237	0	0	24	
1月	出場件数	1,693	19	1	0	220	9	8	181	11	15	1013	185	1	0	30	
	不搬送件数	145	15	0	0	16	1	0	12	1	2	71	0	1	0	26	
	搬送人員	1,588	4	1	0	239	8	8	170	10	13	945	185	0	0	5	
2月	出場件数	1,408	11	0	1	215	7	9	136	5	22	790	195	1	0	16	
	不搬送件数	122	9	0	0	24	0	1	6	2	6	55	2	1	0	16	
	搬送人員	1,319	2	0	1	224	7	8	130	3	16	737	191	0	0	0	
3月	出場件数	1,635	14	0	2	267	12	7	182	14	25	902	199	0	2	9	
	不搬送件数	129	14	0	0	29	0	0	12	2	4	57	1	0	2	8	
	搬送人員	1,538	0	0	2	267	12	8	170	13	21	846	198	0	0	1	
4月	出場件数	1,592	19	0	2	258	10	15	203	14	30	846	181	1	0	13	
	不搬送件数	121	16	0	0	21	0	0	8	2	4	58	1	1	0	10	
	搬送人員	1,501	3	0	2	262	10	17	195	12	26	791	180	0	0	3	
5月	出場件数	1,637	13	0	1	272	12	15	209	5	31	857	194	1	1	26	
	不搬送件数	117	12	0	1	21	0	0	12	0	4	41	0	1	1	24	
	搬送人員	1,556	2	0	0	281	12	17	197	6	27	818	194	0	0	2	
6月	出場件数	1,607	7	0	3	263	13	18	204	12	21	844	201	1	1	19	
	不搬送件数	102	7	0	2	18	1	0	5	1	3	47	0	1	1	16	
	搬送人員	1,540	0	0	1	278	12	18	199	11	18	800	200	0	0	3	
7月	出場件数	1,627	7	0	4	281	14	26	209	9	21	875	164	1	0	16	
	不搬送件数	122	7	0	2	22	1	0	14	1	6	53	0	1	0	15	
	搬送人員	1,551	0	0	2	301	13	28	196	8	15	822	165	0	0	1	
8月	出場件数	1,721	14	0	3	258	8	12	211	12	20	960	205	0	0	18	
	不搬送件数	123	12	0	1	18	0	0	13	2	2	61	0	0	0	14	
	搬送人員	1,640	2	0	2	279	8	12	201	10	18	898	206	0	0	4	
9月	出場件数	1,496	10	0	2	234	8	10	190	14	23	829	158	3	0	15	
	不搬送件数	105	8	0	1	26	0	0	11	3	1	38	0	3	0	14	
	搬送人員	1,422	2	0	3	234	8	10	181	11	22	792	158	0	0	1	
10月	出場件数	1,620	11	0	1	263	20	17	236	8	21	853	176	2	0	12	
	不搬送件数	90	10	0	0	10	0	0	10	4	4	38	1	2	0	11	
	搬送人員	1,559	1	0	1	275	20	20	228	4	17	817	175	0	0	1	
11月	出場件数	1,694	16	0	1	285	17	21	214	15	27	891	179	2	0	26	
	不搬送件数	155	14	0	0	26	2	1	13	1	7	64	0	2	0	25	
	搬送人員	1,589	2	0	1	295	15	26	203	18	20	827	180	0	0	2	
12月	出場件数	1,895	17	0	1	268	13	10	252	16	30	1070	204	1	1	12	
	不搬送件数	145	14	0	0	25	1	0	13	2	8	68	1	1	1	11	
	搬送人員	1,780	3	0	1	267	12	11	240	14	22	1004	205	0	0	1	

医療機関別搬送人員状況

区 分	合 計		急 病		交 通 事 故		一 般 負 傷		そ の 他		
	人 員	う ち 管 外	人 員	う ち 管 外	人 員	う ち 管 外	人 員	う ち 管 外	人 員	う ち 管 外	
合 計	18,583	543	10,097	206	3,202	93	2,310	48	2,974	196	
救 急 告 示 機 関 の 他	医 国 立	1,232	122	606	47	97	9	96	9	433	57
	療 公 立	5,279	170	3,014	76	655	23	568	14	1,042	57
	公 公 的	4,275	22	2,686	11	486	2	495	2	608	7
	私 病 院	6,918	208	3,421	66	1,667	53	997	21	833	68
	的 診 療 所	877	21	370	6	297	6	154	2	56	7
そ の 他 の 場 所	2	0	0	0					2	0	

年齢区分別搬送人員状況

区 分	合 計	火 災	自 然	水 難	交 通	労 災	運 動	一 般	加 害	自 損	急 病	そ の 他
合 計	18,583	21	1	16	3,202	137	183	2,310	120	235	10,097	2,261
新 生 児	29	0	0	0	0	0	0	2	0	0	4	23
乳 幼 児	983	0	0	2	99	0	0	274	0	0	553	55
少 年	884	0	0	0	366	0	76	126	11	4	260	41
成 人	8,445	11	1	9	2,121	118	103	701	98	207	4,365	711
老 人	8,242	10	0	5	616	19	4	1,207	11	24	4,915	1,431

傷病程度別搬送人員状況

区分	合計	火災	自然	水難	交通	労災	運動	一般	加害	自損	急病	その他
合計	18,583	21	1	16	3,202	137	183	2,310	120	235	10,097	2,261
死亡	215	1	0	5	20	2	0	12	1	26	144	4
重症	1,905	1	0	3	149	26	10	215	4	24	812	661
中等症	9,373	11	1	3	1,042	65	82	979	37	130	5,567	1,456
軽症	7,086	8	0	5	1,991	44	91	1,104	78	55	3,574	136
その他	4	0	0	0	0	0	0	0	0	0	0	4

転送回数別搬送人員状況

区分	合計	0回	1回	2回	3回	4回	5回以上
合計	18,579	18,461	116	2	0	0	0
死亡	215	215	0	0	—	—	—
重症	1,905	1,879	26	0	—	—	—
中等症	9,373	9,311	62	0	—	—	—
軽症	7,086	7,056	28	2	—	—	—

傷病程度該当しないその他搬送者 4人

不 搬 送 件 数 状 況

事故種別 理由	合 計	火 災	自 然	水 難	交 通	労 災	運 動	一 般	加 害	自 損	急 病	そ の 他			
												転 搬 院 送	医 搬 師 送	資 器 材 送	搬 送 其 他
合 計	1,476	138	0	7	256	6	2	129	21	51	651	6	14	5	190
緊 急 性 な し	150	1	0	0	27	0	2	23	0	0	69	1	0	0	27
傷 病 者 な し	290	122	0	2	56	1	0	14	4	3	47	0	0	0	41
拒 否	554	3	0	1	131	1	0	60	12	9	305	1	0	0	31
酩 酊	70	0	0	0	2	0	0	6	0	0	29	0	0	0	33
死 亡	200	6	0	2	5	0	0	8	1	34	135	0	0	0	9
現 場 処 置	15	0	0	0	5	0	0	6	0	1	2	0	0	0	1
誤 報 ・ い た ず ら	51	3	0	0	1	0	0	2	1	1	13	0	0	0	30
そ の 他	146	3	0	2	29	4	0	10	3	3	51	4	14	5	18

現 場 到 着 所 要 時 間 別 出 場 件 数 状 況

所要時間 事故種別	計	5分未満	5分以上 10分未満	10分以上 20分未満	20分以上
計	19,625	8,251	10,012	1,305	57
急病	10,730	4,051	5,884	773	22
交通事故	3,084	1,510	1,410	150	14
一般負傷	2,427	963	1,263	189	12
その他	3,384	1,727	1,455	193	9

救急隊員の行った応急処置件数状況

事故種類	応急処置		止血	固定	人工呼吸	心臓マッサージ	心肺蘇生	酸素吸入	気道確保	気管挿管	保温
	処置対象人数	合計									
合計	16,408	49,245	700	1,475	46	12	312	4,735	682	48	4,541
急病	9,394	29,201	29	74	28	9	220	3,211	477	38	2,901
交通事故	2,495	7,130	270	859	2	1	26	274	46	2	378
一般負傷	1,875	5,248	295	376	3	0	23	194	49	2	426
その他	2,644	7,666	106	166	13	2	43	1,056	110	6	836
	被覆	在宅医療維持	ショックパンツ	除細動	静脈路確保	薬剤投与	他の処置	血圧測定	聴診器	血中飽和	心電図
合計	1,178	19	1	47	47	6	2,426	13,397	2,119	14,884	2,570
急病	22	16	0	42	32	5	1,726	8,179	1,347	8,872	1,973
交通事故	513	2	0	1	2	0	188	1,967	323	2,159	117
一般負傷	499	0	0	2	7	1	191	1,360	187	1,521	112
その他	144	1	1	2	6	0	321	1,891	262	2,332	368

応急手当普及啓発活動状況

1. 応急手当普及員講習

実施年	実施回数	実施人員	対象者
平成14年まで	4回	94人	—
平成15年	—	—	—
平成16年	—	—	—
平成17年	—	—	—
平成18年	—	—	—

2. 普通救命講習

実施年	実施回数	対象者別講習人員						男性女性	
		消防団員	防火協会等	事業所	婦人防火クラブ	市職員	その他	合計	合計
合計	505回	1,019人	434人	3,310人	165人	1,163人	5,499人	6,746人	4,844人
								11,590人	
平成13年	67回	104人	52人	470人	23人	261人	688人	776人	822人
								1,598人	
平成14年	71回	53人	81人	451人	38人	182人	705人	866人	814人
								1,680人	
平成15年	63回	268人	90人	272人	51人	194人	616人	993人	498人
								1,491人	
平成16年	72回	16人	92人	587人	38人	110人	733人	969人	672人
								1,641人	
平成17年	96回	399人	60人	527人	15人	158人	1,059人	1,429人	741人
								2,170人	
平成18年	136回	179人	59人	1,003人	0人	258人	1,439人	1,713人	1,297人
								3,010人	

救 助 活 動 状 況

区 分	出 場 件 数	出 場 人 員	活 動 件 数	活 動 人 員	救 助 人 員
平 成 17 年	150	2,475	107	1,193	119
平 成 18 年	158	3,420	113	1,450	124
火 災	7	678	7	114	6
交 通 事 故	93	1,665	63	835	77
水 難 事 故	24	597	15	237	15
風 小 寺 日 然 火 害	0	0	0	0	0
機 械 に よ る 事 故	8	118	6	70	6
建 物 寺 に よ る 事 故	12	182	10	77	9
ガ ス お よ び 酸 欠 事 故	0	0	0	0	0
破 裂 事 故	0	0	0	0	0
そ の 他	14	180	12	117	11

署 所 出 場 状 況

区 分		総	火	交	水	自	機	建	ガ	破	そ
		数	災	通	難	然	械	物	ス	裂	の
出 場 件 数	合 計	158	7	93	24	0	8	12	0	0	14
	北 署	29	1	11	10	0	1	4	0	0	2
	南 署	44	2	29	2	0	4	3	0	0	4
	東 署	45	2	31	5	0	0	2	0	0	5
	西 署	28	0	15	5	0	2	3	0	0	3
三 木 署	12	2	7	2	0	1	0	0	0	0	
出 場 人 員	合 計	3420	678	1665	597	0	118	182	0	0	180
	北 署	606	63	206	248	0	17	47	0	0	25
	南 署	861	145	513	49	0	62	45	0	0	47
	東 署	990	149	579	151	0	0	40	0	0	71
	西 署	507	0	270	125	0	25	50	0	0	37
三 木 署	456	321	97	24	0	14	0	0	0	0	
活 動 件 数	合 計	113	7	63	15	0	6	10	0	0	12
	北 署	18	1	6	6	0	1	3	0	0	1
	南 署	32	2	19	1	0	3	3	0	0	4
	東 署	34	2	22	3	0	0	2	0	0	5
	西 署	21	0	12	4	0	1	2	0	0	2
三 木 署	8	2	4	1	0	1	0	0	0	0	
活 動 人 員	合 計	1450	114	835	237	0	70	77	0	0	117
	北 署	270	4	98	113	0	14	32	0	0	9
	南 署	342	33	228	11	0	36	16	0	0	18
	東 署	527	40	334	58	0	0	20	0	0	75
	西 署	217	0	141	46	0	6	9	0	0	15
三 木 署	94	37	34	9	0	14	0	0	0	0	
救 助 人 員	合 計	124	6	77	15	0	6	9	0	0	11
	北 署	16	0	7	4	0	1	3	0	0	1
	南 署	34	3	21	1	0	3	2	0	0	4
	東 署	40	2	28	4	0	0	2	0	0	4
	西 署	23	0	13	5	0	1	2	0	0	2
三 木 署	11	1	8	1	0	1	0	0	0	0	

消 防 団

消防団本部・分団屯所配置図

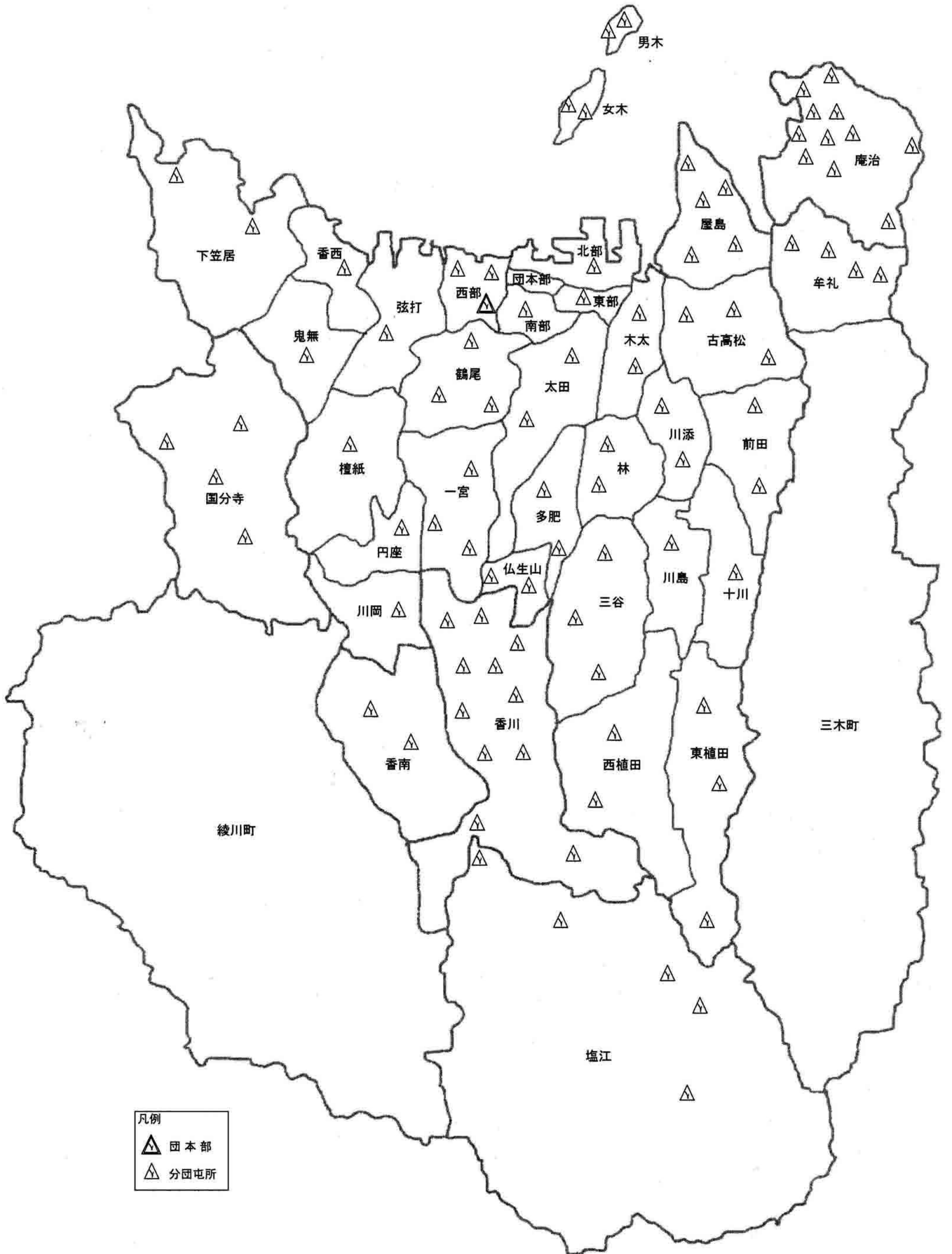

高松市消防団の組織

(平成19年4月1日)

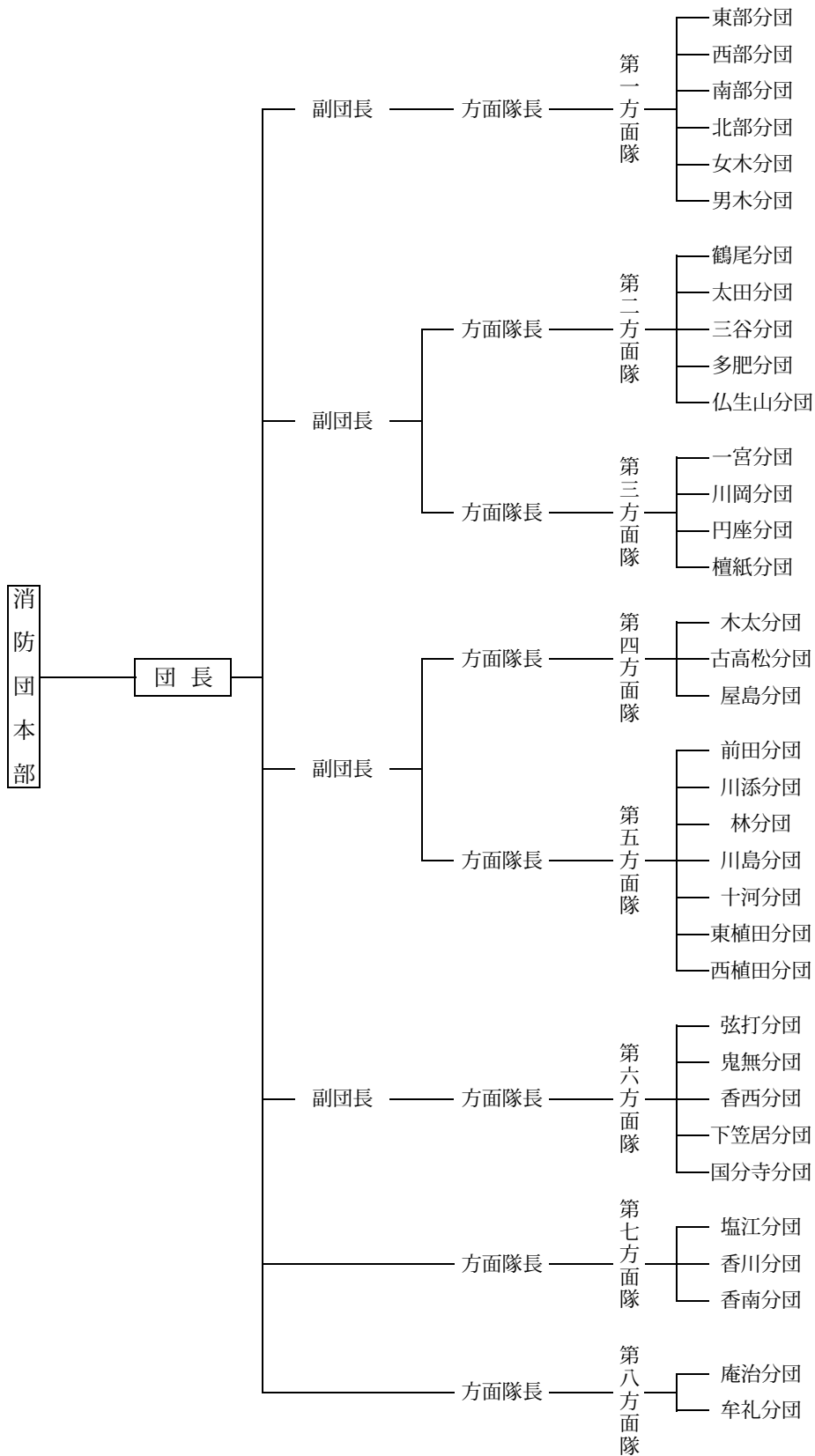

注 方面隊長は分団長を兼務している。

消 防 団 員 の 定 数 と 実 員 状 況

(平成19年4月1日)

区 分	総 数	団 長	副 団 長	分 団 長	副 分 団 長	部 長	班 長	団 員
定 員	1,610	1	4	35	80	131	264	1,095
実 員	1,405	1	4	35	80	135	266	884
団 本 部	7	1	4	—	—	—	—	2
東 部 分 団	16	—	—	1	2	2	3	8
西 部 〃	23	—	—	1	2	3	5	12
南 部 〃	16	—	—	1	2	2	3	8
北 部 〃	13	—	—	1	2	2	3	5
女 木 〃	17	—	—	1	2	2	4	8
男 木 〃	13	—	—	1	2	2	3	5
鶴 尾 〃	28	—	—	1	2	4	7	14
太 田 〃	30	—	—	1	2	3	6	18
三 谷 〃	35	—	—	1	2	4	7	21
多 肥 〃	24	—	—	1	2	3	5	13
仏 生 山 〃	17	—	—	1	2	3	5	6
一 宮 〃	43	—	—	1	2	5	10	25
川 岡 〃	20	—	—	1	2	2	4	11
円 座 〃	25	—	—	1	2	2	4	16
檀 紙 〃	30	—	—	1	2	3	6	18
木 太 〃	45	—	—	1	2	3	5	34
古 高 松 〃	65	—	—	1	2	5	10	47
屋 島 〃	58	—	—	1	3	5	10	39
前 田 〃	32	—	—	1	2	4	7	18
川 添 〃	44	—	—	1	2	4	7	30
林 〃	36	—	—	1	2	3	6	24
川 島 〃	22	—	—	1	2	2	3	14
十 河 〃	22	—	—	1	2	2	3	14
東 植 田 〃	30	—	—	1	2	2	4	21
西 植 田 〃	30	—	—	1	2	3	6	18
弦 打 〃	30	—	—	1	2	2	4	21
鬼 無 〃	32	—	—	1	2	3	6	20
香 西 〃	20	—	—	1	2	2	4	11
下 笠 居 〃	45	—	—	1	2	4	7	31
国 分 寺 〃	85	—	—	1	4	8	20	52
塩 江 〃	64	—	—	1	3	11	14	35
香 川 〃	109	—	—	1	4	9	20	75
香 南 〃	55	—	—	1	2	5	10	37
庵 治 〃	124	—	—	1	4	8	22	89
牟 礼 〃	100	—	—	1	4	8	23	64

消 防 団 員 の 年 齢 状 況

(平成19年4月1日)

区 分	総 数	団 長	副 団 長	分 団 長	副 分 団 長	部 長	班 長	団 員
総 数	1,405	1	4	35	80	135	266	884
20 歳 未 満	1	—	—	—	—	—	—	1
20 ～ 22 歳	21	—	—	—	—	—	—	21
22 ～ 24	13	—	—	—	—	—	—	13
24 ～ 26	24	—	—	—	—	—	—	24
26 ～ 28	28	—	—	—	—	—	—	28
28 ～ 30	54	—	—	—	—	—	—	54
30 ～ 32	70	—	—	—	—	—	—	70
32 ～ 34	81	—	—	—	—	—	6	75
34 ～ 36	99	—	—	—	—	—	2	97
36 ～ 38	98	—	—	—	—	1	8	89
38 ～ 40	85	—	—	—	—	1	13	71
40 ～ 42	83	—	—	—	—	2	12	69
42 ～ 44	71	—	—	—	—	4	14	53
44 ～ 46	65	—	—	—	2	1	19	43
46 ～ 48	87	—	—	—	—	11	30	46
48 ～ 50	67	—	—	—	3	7	26	31
50 ～ 52	78	—	—	—	2	15	29	32
52 ～ 54	70	—	—	—	5	19	25	21
54 ～ 56	63	—	—	—	4	12	29	18
56 ～ 58	77	—	—	3	15	19	25	15
58 ～ 60	80	—	—	7	18	28	18	9
60 ～ 62	45	—	1	7	16	12	8	1
62 ～ 64	17	—	—	5	9	1	1	1
64 歳 以 上	28	1	3	13	6	2	1	2
平均 年 齢	43.4	66.0	64.3	62.2	58.0	53.8	49.1	37.9

消防団員の勤続年数状況

(平成19年4月1日)

区 分	総 数	団 長	副団長	分団長	副分団長	部 長	班 長	団 員
総 数	1,405	1	4	35	80	135	266	884
1 年 未 満	157	—	—	—	—	—	—	157
1年以上3年未満	108	—	—	—	—	—	—	108
3 ～ 5	100	—	—	—	—	—	—	100
5 ～ 7	89	—	—	—	—	—	5	84
7 ～ 9	89	—	—	—	—	—	7	82
9 ～ 11	77	—	—	—	—	—	9	68
11 ～ 13	92	—	—	—	—	1	11	80
13 ～ 15	85	—	—	—	—	—	27	58
15 ～ 17	105	—	—	—	3	9	47	46
17 ～ 19	92	—	—	—	2	14	40	36
19 ～ 21	66	—	—	—	2	14	24	26
21 ～ 23	69	—	—	2	6	13	33	15
23 ～ 25	69	—	—	4	9	21	23	12
25 ～ 27	53	—	—	3	10	21	15	4
27 ～ 29	36	—	—	—	10	13	9	4
29 ～ 31	34	1	—	5	9	9	8	2
31 ～ 33	26	—	—	5	8	8	5	—
33 ～ 35	13	—	—	2	5	5	1	—
35 ～ 37	12	—	—	4	5	1	1	1
37 ～ 39	14	—	—	4	5	4	1	—
39 ～ 41	8	—	3	1	3	1	—	—
41 ～ 43	3	—	—	2	—	1	—	—
43 ～ 45	2	—	—	1	1	—	—	—
45 ～ 47	2	—	—	1	1	—	—	—
47 年 以 上	4	—	1	1	1	—	—	1
平均勤続年数	13.2	29.0	41.5	32.6	28.8	24.3	18.6	7.6

消 防 団 員 の 公 務 災 害 発 生 状 況

区 分	総 数	団 長	副 団 長	分 団 長	副 分 団 長	部 長	班 長	団 員
10	3	—	—	—	—	1	—	2
11	1	—	—	—	—	—	—	1
12	1	—	—	—	—	—	1	—
13	4	—	—	1	1	—	1	1
14	5	—	—	—	—	1	1	3
15	0	—	—	—	—	—	—	—
16	0	—	—	—	—	—	—	—
17	1	—	—	—	—	—	—	1
18	1	—	—	—	—	—	—	1

消 防 団 員 の 報 酬 支 給 状 況

(平成19年4月1日)

区分	単位	金額(円)	支給対象
出 動 報 酬	1人 1回	2,800	4時間以上の火災出動者および水防出動者
		2,400	4時間未満の火災, 訓練等出動者
技 術 報 酬	消防車1人 年	6,950	分団主任機関員
	小型ポンプ 機関員1人 年	3,050	"
年 報 酬	団 長 報 酬	1人 年 151,900	団 長
	副団長 "	" 88,000	副 団 長
	分団長 "	" 63,200	分 団 長
	副分団長 "	" 36,000	副 分 団 長
	部 長 "	" 29,700	部 長
	班 長 "	" 27,500	班 長
	団 員 "	" 25,500	団 員

消防団員職業別状況

(平成19年4月1日)

	農 業	林 業	漁 業	鉱 業	建 設 業	製 造 業	水 電 気 ・ 道 路 ガ ス 業	通 運 信 輸 業	飲 食 小 売 業	保 金 ・ 融 資 業	不 動 産 業	サ ー ビ ス 業	公 務 員	そ の 他
総 数	73	0	42	0	313	251	55	60	131	13	12	324	102	29

消 防 団 員 教 養 状 況

(平成18年度)

区 分	種 別	回 数	日 数	人 員	対 象 者
学校教養	県消防学校基礎教育	2	2	39	新入団員
	〃 中級幹部科	1	2	7	班長以上
	〃 専科教育警防科	1	2	6	実務経験3年以上
	〃 専科教育機関科	1	2	7	分団主任機関員
一般教養	消防団機関員教養	1	1	52	各分団補助機関員
	〃 庶務担当者教養	1	1	38	各分団庶務担当者
	〃 上級幹部教養	1	1	34	部長以上
その他の教養	県消防協会消防団指導員教養	1	2	2	班長以上
	消防団幹部候補中央特別研修	1	2	1	団員

消 防 団 員 表 彰 状 況

(平成18年度)

区 分	総 数	叙 勲	長 官	知 事	市 長	局 長	団 長	日 協 香	
								本 会 防	川 防 防
総数	460	—	4	15	63	11	310	15	42
市政功労章	2	—	—	—	2	—	—	—	—
永年勤続功労章	19	—	4	15	—	—	—	—	—
竿頭綬章	0	—	—	—	—	—	—	—	—
功績章	11	—	—	—	—	—	5	1	5
精積章	39	—	—	—	—	—	36	3	—
功労章	65	—	—	—	—	—	52	—	13
勤続章	35	—	—	—	—	—	—	11	24
優良消防団員章	39	—	—	—	39	—	—	—	—
精勤章	200	—	—	—	—	—	200	—	—
優良分団員章	11	—	—	—	—	11	—	—	—
優良団員家族	17	—	—	—	—	—	17	—	—
退職団員	22	—	—	—	22	—	—	—	—

第6表 分団区域別火災発生状況

区 分	火 災 種 別 件 数							焼 損 棟 数					り 災 世 帯				死 者	負 傷 者	焼 損 面 積			損 害 額 (千円)		
	計	建 物	林 野	車 両	船 舶	航 空 機	そ の 他	計	全 焼	半 焼	部 分 焼	ぼ や	計	全 損	半 損	小 損			り 災 人 員	建 物 床 面 積 (㎡)	建 物 表 面 積 (㎡)		林 野 (a)	
総 計	192	114	9	24	2		43	167	41	17	48	61	112	42	8	62	312	6	23	6,832	343	11	515,594	
団本部	1	1						1				1						1					2	
東部分団	3	2		1				2			1	1	1			1	1			2			60	
西部分団	6	5		1				8	1	1	4	2	6	2	1	3	17			280	35		12,520	
南部分団	6	4		1			1	9	1		7	1	9	5	1	3	19	2		361	1		13,199	
北部分団	11	5		2	1		3	8	2		2	4	8	2	6	15		1		302	9		12,067	
女木分団																								
男木分団	1				1																		645	
鶴尾分団	6	2	1				3	6	2		3	1	5	3	2	9		2		491	19	1	24,562	
太田分団	10	3		2			5	6	1	1	4	3		1	2	10				74	4		19,061	
三谷分団	2	1					1	4	2	2		2	1	1		2		1		135			5,050	
多肥分団	1	1					1				1	1			1	3					1		10	
仏生山分団	4	4					6		1	2	3	3	1	2	9					136	10		5,948	
一宮分団	11	9		1			15	5	2	5	3	11	6	1	4	30	1	2		531	132		39,596	
川岡分団	1			1																			160	
円座分団	3	2					1	8	2			6	6	1	5	20				242	2		14,157	
檀紙分団	5	3		1			1	3	2			1	1		1	1				80	1		566	
木太分団	6	4					2	4			2	2	5	2	3	19		1		101	27		11,865	
古高松分団	6	4					2	4			1	3	2		2	6					4		178	
屋島分団	6	4		1			1	4			4	4	1	1	2	8	1	1		33	2		3,043	
前田分団	3	1		2			1					1	1		1	5		1			1		419	
川添分団	2	1		1			1					1									1			
林分団	5	4		1			4				4	4			4	12		1			2		124	
川島分団	7	6					1	6			3	3	5		5	23		3		3	19		113	
十河分団	2	1		1			2	1		1		3	2		1	9				118	10		11,161	
東植田分団																								
西植田分団	2	1	1				1					1										1	200	
弦打分団	3	2		1			2	1	1			2	1		1	7				150			12,067	
鬼無分団	4	2					2	3	1	2		2	1		1	7				147	3		7,771	
香西分団	2	1		1			2		1			1	2	1	1	7		2		42			4,887	
下笠居分団	2	1					1	1				1								1			15	
国分寺分団	6	5		1			7	2		4	1	4	1	3	11					199	14		4,582	
塩江分団	3	2		1			3	2			1	1	1		2	1				265	1		13,191	
香川分団	10	8					2	9	2	2	2	3	4	1	3	12				152	9		5,670	
香南分団	4	1	1	1			1	2	1		1									240		1	8,559	
庵治分団	4			1			3																270	
牟礼分団	12	7	3				2	10	3	2		5	3	2	1	7	1			1,147	3	3	217,242	
綾川分団	21	9	3	2			7	12	4	3	3	2	8	3	1	4	30		2		518	27	5	31,776
三木分団	11	8					3	12	6	1	2	3	8	6	1	1	18	2	2	1,084	4		34,858	

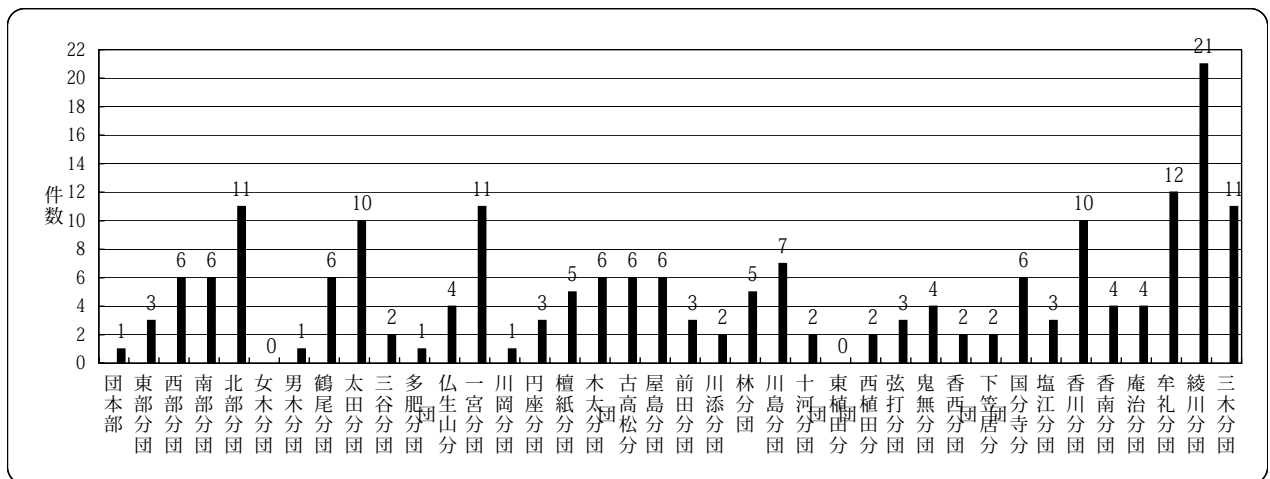

消 防 団 活 動 状 況

(平成18年)

区 分	出場回数	出場台数	出場延人数	放水回数	放水延台数
総 数	482	1149	11,451	156	184
火 災 出 場	110	492	4,152	25	41
火災警戒等の出場	30	72	726	1	1
訓練その他の出場	309	520	6,250	133	142
水 防 出 場	33	65	323	—	—

消 防 自 動 車 等 現 有 状 況

(平成19年4月1日)

区 分	総 数	団 本 部	東 部 分 団	西 部 分 団	南 部 分 団	北 部 分 団	女 木 分 団	男 木 分 団	鶴 尾 分 団	太 田 分 団	三 谷 分 団	多 肥 分 団	仏 生 山 分 団	一 宮 分 団
総 数	109	3	1	2	1	1	2	2	3	2	3	2	2	3
指 令 車	1	1	—	—	—	—	—	—	—	—	—	—	—	—
資 機 材 搬 送 車	1	1	—	—	—	—	—	—	—	—	—	—	—	—
ポ ン プ 車	54	—	1	2	1	1	—	—	1	2	1	2	1	3
小 型 動 力 ポ ン プ 付 積 載 車 (全 自 動)	6	—	—	—	—	—	1	1	1	—	—	—	—	—
小 型 動 力 ポ ン プ 付 積 載 車	43	1	—	—	—	—	1	—	1	—	2	—	1	—
小 型 動 力 ポ ン プ	2	—	—	—	—	—	—	1	—	—	—	—	—	—
小 型 動 力 ポ ン プ 付 水 槽 車	1	—	—	—	—	—	—	—	—	—	—	—	—	—
軽 積 載 車 (搬 送 用)	1	—	—	—	—	—	—	—	—	—	—	—	—	—

区	分	川岡分団	円座分団	檀紙分団	木太分団	古高松分団	屋島分団	前田分団	川添分団	林分団	川島分団	十河分団	東植田分団	西植田分団	弦打分団
総	数	1	1	1	2	3	5	2	2	2	1	1	3	2	1
指	令	—	—	—	—	—	—	—	—	—	—	—	—	—	—
資	機材搬送車	—	—	—	—	—	—	—	—	—	—	—	—	—	—
ポ	ン	1	1	1	1	1	1	1	2	2	1	1	1	1	1
小	型動力ポンプ付積載車(全自動)	—	—	—	1	1	1	—	—	—	—	—	—	—	—
小	型動力ポンプ付積載車	—	—	—	—	1	2	1	—	—	—	—	2	1	—
小	型動力ポンプ	—	—	—	—	—	1	—	—	—	—	—	—	—	—
小	型動力ポンプ付水槽車	—	—	—	—	—	—	—	—	—	—	—	—	—	—
軽	積載車(搬送用)	—	—	—	—	—	—	—	—	—	—	—	—	—	—
区	分	鬼無分団	香西分団	下笠居分団	国分寺分団	香南分団	香川分団	塩江分団	牟礼分団	庵治分団					
総	数	2	1	2	8	4	11	5	8	14					
指	令	—	—	—	—	—	—	—	—	—					
資	機材搬送車	—	—	—	—	—	—	—	—	—					
ポ	ン	1	1	1	4	2	3	2	4	5					
小	型動力ポンプ付積載車(全自動)	—	—	—	—	—	—	—	—	—					
小	型動力ポンプ付積載車	1	—	1	4	2	8	3	4	7					
小	型動力ポンプ	—	—	—	—	—	—	—	—	—					
小	型動力ポンプ付水槽車	—	—	—	—	—	—	—	—	1					
軽	積載車(搬送用)	—	—	—	—	—	—	—	—	1					

消 防 団 車 両 現 況

(平成19年4月1日)

分団別	名 称	車 番 号		車 名	定 員	種 別	登 録 年 月 日	性 能 等		小 型 ポ ン プ		無 線 (た か し ょ う)		
		番	号					型 式 等	メ ー カ ー	型 式	メ ー カ ー	呼 出 名	波 数	
団 本 部	指 令 車	800	さ	5737	ト ヨ タ	5	H18.2.24					だん	1	7
	資 機 材 搬 送 車	800	さ	5297	い す ゞ	3	H17.8.4					だん	2	7
	団 本 部	288	さ	4527	ト ヨ タ	2	積 載 車 S62.9.4			B - 3	ラ ビ ッ ト			
第 1 方 面 隊	東 部	88	さ	7569	日 産	8	H4. 8.28	B S - 1	日 機			だんとうぶ	1	2
	西 部 1 部	800	さ	3427	い す ゞ	8	H15. 2.14	C D - 1	モ リ タ			だんせいぶ	1	2
	西 部 2 部	800	さ	1640	い す ゞ	8	H12.11.30	C D - 1	日 機			だんせいぶ	2	2
	南 部	800	さ	1639	い す ゞ	8	H12.11.30	C D - 1	日 機			だんなんぶ	1	2
	北 部	800	さ	627	い す ゞ	8	H11.12.15	C D - 1	モ リ タ			だんほくぶ	1	2
	女 木 東 浦	80	あ	1186	ス バ ル	4	全 自 動 H14. 2.26			B - 3	ラ ビ ッ ト	だんめぎ	1	2
	女 木 西 浦	80	あ	680	ス ズ キ	4	積 載 車 H9.12.11			B - 3	ラ ビ ッ ト	だんめぎ (携 帯 用)	2	2
	男 木 港	80	あ	778	ダ イ ハ ツ	2	全 自 動 H10.11.27			B - 3	ト ー ハ ツ	だんおぎ	1	2
	男 木 山 上									C - 1	ラ ビ ッ ト	だんおぎ (携 帯 用)	2	2
第 2 方 面 隊	鶴 尾 1 部	88	さ	4467	日 産	8	S62. 7. 2	B S - 1	日 機			だんつるお	1	2
	鶴 尾 2 部	88	さ	5405	ト ヨ タ	6	積 載 車 S63.10.27			B - 3	ト ー ハ ツ	だんつるお	2	2
	鶴 尾 3 部	88	さ	5990	日 産	6	全 自 動 H1.12.12			B - 3	ラ ビ ッ ト	だんつるお	3	2
	太 田 1 部	88	さ	4078	日 産	8	S61. 7. 3	B S - 1	モ リ タ			だんおおた	1	2
	太 田 2 部	88	さ	7570	日 産	8	H4. 8.28	B S - 1	日 機			だんおおた	2	2
	三 谷 1 部	88	さ	7064	日 産	8	H3.10.21	B S - 1	日 機			だんみたに	1	2
	三 谷 2 部	88	さ	8723	ト ヨ タ	6	積 載 車 H6. 9.29			B - 3	ラ ビ ッ ト	だんみたに	2	2
三 谷 3 部	800	さ	5615	ト ヨ タ	6	積 載 車 H18.1.12			B - 3	ト ー ハ ツ	だんみたに	3	2	

(平成19年4月1日)

分団別	名称	車番 両号		車名	定員	種別	登録年月日	性能等		小型ポンプ		無線(たかしょう)			
								型式等	メーカー	型式	メーカー	呼出名	波数		
第2方面隊	多肥1部	88	さ	5376	日産	8		S63.10.6	B S - 1	モリタ			だんたひ	1	2
	多肥2部	800	さ	4993	いすゞ	8		H17.3.8	C D - 1	モリタ			だんたひ	2	2
	仏生山1部	88	す	624	トヨタ	8		H9.3.18	C D - 1	モリタ			だんぶっしょうざん	1	2
	仏生山2部	800	さ	5450	トヨタ	6	積載車	H17.10.26			B - 3	ラビット	だんぶっしょうざん	2	2
第3方面隊	一宮1部	88	さ	5377	日産	8		S63.10.6	B S - 1	モリタ			だんいちのみや	1	2
	一宮2部	800	さ	6364	いすゞ	8		H19.3.8	C D - 1	モリタ			だんいちのみや	2	2
	一宮3部	800	さ	2561	いすゞ	8		H13.12.10	C D - 1	モリタ			だんいちのみや	3	2
	川岡	88	さ	8123	日産	8		H5.8.26	B S - 1	日機			だんかわおか	1	2
	円座	88	す	1429	いすゞ	8		H10.2.9	C D - 1	日機			だんえんざ	1	2
	檀紙	88	さ	3166	日産	8		S58.10.13	B S - 1	モリタ			だんだんし	1	2
第4方面隊	木太1部	88	さ	8124	日産	8		H5.8.26	B S - 1	日機			だんきた	1	2
	木太2部	88	さ	5464	日産	6	全自動	S63.11.28			B - 3	ラビット	だんきた	2	2
	古高松1部	88	さ	7571	日産	8		H4.8.28	B S - 1	日機			だんふるたかまつ	1	2
	古高松2部	800	さ	4944	トヨタ	6	積載車	H17.3.11			B - 3	トーハツ	だんふるたかまつ	2	2
	古高松3部	88	さ	4638	トヨタ	7	全自動	S62.11.30			B - 3	ラビット	だんふるたかまつ	3	2
	屋島1部	88	さ	8725	トヨタ	6	積載車	H6.9.29			B - 3	シバウラ	だんやしま	1	2
	屋島2部										B - 3	シバウラ			
	屋島3部	800	さ	4058	いすゞ	8		H15.12.24	C D - 1	日機			だんやしま	3	2
	屋島4部	88	さ	8985	トヨタ	6	積載車	H7.3.13			B - 3	ラビット	だんやしま	4	2
屋島5部	88	さ	6398	トヨタ	6	全自動	H2.9.20			B - 3	シバウラ	だんやしま	5	2	

(平成19年4月1日)

分団別	名称	車番 両号		車名	定員	種別	登録年月日	性能等		小型ポンプ		無線(たかしょう)			
								型式等	メーカー	型式	メーカー	呼出名	波数		
第 5 方 面 隊	前田1部	88	さ	9432	トヨタ	6	積載車	H7.10.20			B-3	シバウラ	だんまえだ	1	2
	前田2部	88	さ	8122	日産	8		H5.8.26	BS-1	日機			だんまえだ	2	2
	川添1部	88	さ	3460	日産	8		S59.9.25	BS-1	モリタ			だんかわぞえ	1	2
	川添2部	88	さ	6494	日産	7		H2.11.19	BS-1	モリタ			だんかわぞえ	2	2
	林1部	88	さ	7062	日産	8		H3.10.21	BS-1	日機			だんはやし	1	2
	林2部	800	さ	5719	いすゞ	8		H18.2.21	CD-1	日機			だんはやし	2	2
	川島	88	す	1430	いすゞ	8		H10.2.9	CD-1	日機			だんかわしま	1	2
	十河	88	さ	7063	日産	8		H3.10.21	BS-1	日機			だんそがわ	1	2
	東植田	88	さ	3801	日産	8		S60.9.26	BS-1	モリタ			だんひがしうえた	1	2
	東菅植田	88	さ	8724	トヨタ	6	積載車	H6.9.29			B-3	ラビット	だんひがしうえた	2	2
	東植田	88	さ	4213	日産	6	積載車	S61.11.18			B-3	トーハツ	だんひがしうえた	3	2
	西植田	800	さ	628	いすゞ	8		H11.12.15	CD-1	モリタ			だんにしうえた	1	2
西神植田	800	さ	3856	トヨタ	6	積載車	H15.11.14			B-3	トーハツ	だんにしうえた	2	2	
第 6 方 面 隊	弦打	88	さ	6046	日産	7		H2.1.25	BS-1	日機			だんつるうち	1	2
	鬼無1部	88	さ	6496	日産	7		H2.11.19	BS-1	モリタ			だんきなし	1	2
	鬼無2部	88	さ	5854	日産	6	積載車	H1.9.11			B-3	ラビット	だんきなし	2	2
	香西	88	さ	6495	日産	7		H2.11.19	BS-1	モリタ			だんこうざい	1	2
	下笠居1部	88	さ	4466	日産	8		S62.7.2	BS-1	日機			だんしもかざい	1	2
	下笠居2部	800	さ	6245	トヨタ	6	積載車	H19.1.5			B-3	ラビット	だんしもかざい	2	2
	国分寺1部	88	さ	8963	三菱	8		H7.2.27	CD-1	モリタ			だんこくぶんじ	1	2

(平成19年4月1日)

分団別	名 称	車 番 号		車 名	定 員	種 別	登 録 年 月 日	性 能 等		小 型 ポ ン プ		無 線 (た か し ょ う)			
								型 式 等	メ ー カ ー	型 式	メ ー カ ー	呼 出 名	波 数		
第 6 方 面 隊	国分寺1部	80	あ	1067	ダイハツ	4	軽積載車	H12.11.12			C-1	トーハツ	だんこくぶんじ(携帯用)	11	2
	国分寺2部	88	さ	6497	日産	7		H2.11.20	BD-1	モリタ			だんこくぶんじ	2	2
	国分寺2部	80	あ	934	ダイハツ	4	軽積載車	H12.2.16			C-1	トーハツ	だんこくぶんじ(携帯用)	12	2
	国分寺3部	800	さ	4939	トヨタ	8		H17.3.10	CD-1	モリタ			だんこくぶんじ	3	2
	国分寺3部	80	あ	935	ダイハツ	4	軽積載車	H12.2.26			C-1	トーハツ	だんこくぶんじ(携帯用)	13	2
	国分寺4部	88	さ	7188	三菱	8		H3.12.20	CD-1	モリタ			だんこくぶんじ	4	2
	国分寺4部	88	あ	933	ダイハツ	4	軽積載車	H12.2.16			C-1	トーハツ	だんこくぶんじ(携帯用)	14	2
第 7 方 面 隊	塩江1部	88	さ	9446	三菱	6		H7.10.27	CD-1	モリタ	C-1	ラビット	だんしおのえ	1	2
	塩江1部 長野	800	さ	4035	トヨタ	6	積載車	H15.12.18			B-3	ラビット	だんしおのえ	2	2
	塩江2部	800	さ	5018	日野	6		H17.3.30	CD-1	日機			だんしおのえ	3	2
	塩江2部 岩	88	す	2220	トヨタ	6	積載車	H10.12.17			B-3	ラビット	だんしおのえ	4	2
	塩江3部	800	さ	4036	トヨタ	6	積載車	H15.12.18			B-3	ラビット	だんしおのえ	5	2
	香川1部 元	88	さ	7729	三菱	8		H4.12.8	CD-1	日機			だんかがわ	51	2
	香川1部 井	800	さ	5416	三菱	8	積載車	H17.10.4			B-3	トーハツ	だんかがわ	52	2
	香川2部 岡	88	さ	8845	トヨタ	8	積載車	H6.12.7			B-3	トーハツ	だんかがわ	61	2
	香川2部 浅野	88	さ	8237	三菱	6		H5.11.2	CD-1	日機			だんかがわ	62	2
	香川2部 端	88	さ	4661	トヨタ	8	積載車	S62.12.15			B-2	シバウラ	だんかがわ	63	2
	香川2部 相寺	88	さ	4187	トヨタ	8	積載車	S61.10.23			B-2	シバウラ	だんかがわ	64	2
	香川3部 東上	800	さ	5455	トヨタ	8		H17.10.27	CD-1	日機			だんかがわ	71	2
香川3部 東下	800	さ	1275	トヨタ	8	積載車	H12.7.26			B-3	トーハツ	だんかがわ	72	2	

(平成19年4月1日)

分団別	名称	車番 両号		車名	定員	種別	登録年月日	性能等		小型ポンプ		無線(たかしょう)		
								型式等	メーカー	型式	メーカー	呼出名	波数	
第7方面隊	香川内3部原	800	さ	5415トヨタ	8	積載車	H17.10.4			B-3	トーハツ	だんかがわ	73	2
	香川東4部谷	800	さ	2288トヨタ	8	積載車	H13.8.28			B-3	トーハツ	だんかがわ	81	2
	香川安4部原	88	さ	6939トヨタ	8	積載車	H3.8.21			B-3	トーハツ	だんかがわ	82	2
	香南1部	830	さ	1191トヨタ	6		H17.8.30	CD-1	日機			だんこうなん	1	2
	香南1部	88	す	678トヨタ	6	積載車	H9.3.28			B-3	トーハツ	だんこうなん	2	2
	香南2部	830	さ	1192トヨタ	6		H17.8.30	CD-1	日機			だんこうなん	3	2
	香南2部	88	さ	8698トヨタ	8	積載車	H6.9.19			B-3	トーハツ	だんこうなん	4	2
第8方面隊	庵治1部田	88	さ	3884いすゞ	8		S60.12.23	CD-1	モリタ			だんあじ	11	2
	庵治1部浜	88	さ	4667三菱	8		S62.12.18	CD-1	モリタ			だんあじ	12	2
	庵治2部	830	ほ	119日野	3	小型動力ポンプ付水槽車	H18.3.28		モリタ	B-3	ラビット	だんあじ	40	2
	庵治2部	88	さ	9474三菱	8		H7.11.7	CD-1	モリタ			だんあじ	30	2
	庵治2部	880	あ	14ダイハツ	2	軽搬送車	H17.2.23					だんあじ	21	2
	庵治2部下	88	さ	9319トヨタ	8	積載車	H7.8.28			B-3	トーハツ	だんあじ	22	2
	庵治2部居	800	さ	3484トヨタ	8	積載車	H15.3.10			B-2	トーハツ	だんあじ	23	2
	庵治2部野	800	さ	3478トヨタ	8	積載車	H15.3.5			B-3	トーハツ	だんあじ	24	2
	庵治3部村	88	す	1119トヨタ	8	積載車	H9.9.26			B-3	シバウラ	だんあじ	31	2
	庵治3部東	800	さ	540トヨタ	8	積載車	H11.11.18			B-3	ラビット	だんあじ	32	2
	庵治3部尾	88	さ	5922トヨタ	7		H1.10.30	BD-1	モリタ			だんあじ	33	2
	庵治4部尻	800	さ	539トヨタ	8	積載車	H11.11.18			B-3	トーハツ	だんあじ	41	2
庵治4部谷	88	す	1120トヨタ	8	積載車	H9.9.26			B-3	シバウラ	だんあじ	42	2	

(平成19年4月1日)

分団別	名 称	車 番 号		車 名	定員	種 別	登録年月日	性 能 等		小型ポンプ		無線 (たかしょう)			
								型式等	メーカー	型式	メーカー	呼 出 名	波数		
第 8 方 面 隊	庵 治 4 部 深 間	88	さ	6541	い す ゞ	8		H2.12.13	C D - 1	モリタ			だんあじ	43	2
	牟 礼 1 部	88	さ	5026	三 菱	6		S63.1.29	C D - 1	モリタ			だんむれ	1	2
	牟 礼 1 部	800	さ	5804	ト ヨ タ	6	積載車	H18.3.23			B - 3	トーハツ	だんむれ	10	2
	牟 礼 2 部	88	さ	7667	三 菱	6		H4.10.23	C D - 1	モリタ			だんむれ	2	2
	牟 礼 2 部	800	さ	2681	マ ツ タ	8	積載車	H14.2.21			B - 2	ラビット	だんむれ	20	2
	牟 礼 3 部	800	さ	5801	三 菱	6		H18.3.23	C D - 1	モリタ			だんむれ	3	2
	牟 礼 3 部	800	さ	5805	ト ヨ タ	6	積載車	H18.3.23			B - 3	トーハツ	だんむれ	30	2
	牟 礼 4 部	800	さ	5802	三 菱	6		H18.3.23	C D - 1	モリタ			だんむれ	4	2
牟 礼 4 部	880	あ	13	三 菱	2	軽積載車	H17.2.25			B - 3	シバウラ	だんむれ	40	2	

消 防 団 屯 所 状 況

(平成19年4月1日)

番号	分 団 名	所 在 地	敷地面積	建築年月日	延面積	構 造
1	東 部	観光通2-9-15	61.53	S56.3.31	43.03	RC2階
2	西 部 1 部	番町2-19-12	213.30	H13.3.31	136.08	RC2階
3	西 部 2 部	瀬戸内町49-14	287.30	H12.3.31	53.01	木造平家スレート
4	南 部	栗林町2-10-46	95.86	S61.3.31	44.34	RC平家
5	北 部	松福町1-20-9	53.48	S35.10.30	117.02	RC2階
6	女 木 東 浦	女木町2938-1	144.00	H7.3.31	60.13	RC平家
7	女 木 西 浦	女木町西浦漁港内	24.00	S61.5.19	17.82	ブロック平家
8	男 木 港	男木町133-2	119.00	H16.3.10	45.70	RC平家一部ブロック造
9	男 木 山 上	男木町1903	30.00	S49.3.30	10.00	ブロック平家
10	鶴 尾 1 部	田村町264-4	209.21	H4.3.31	62.45	RC平家
11	鶴 尾 2 部	勅使町898-3	110.37	S57.12.16	41.69	RC平家
12	鶴 尾 3 部	田村町753-1		S54.9.19	49.99	RC平家
13	太 田 1 部	太田上町1045-2		S57.3.29	41.61	RC平家
14	太 田 2 部	伏石町1120-3	305.00	H15.3.26	71.31	鉄筋コンクリート
15	三 谷 1 部	三谷町161-1		S54.3.31	41.61	鉄骨ブロック平家
16	三 谷 2 部	三谷町3151-9	99.07	S60.3.30	41.84	RC平家
17	三 谷 3 部	三谷町4561-8	182.85	H17.3.11	61.31	RC平家
18	多 肥 1 部	多肥上町819-3	240.21	S59.3.31	51.36	RC平家
19	多 肥 2 部	多肥上町1843-3	182.00	H16.3.11	65.81	RC平家
20	仏 生 山 1 部	仏生山町甲2528-16	357.33	S62.3.31	52.12	RC平家
21	仏 生 山 2 部	仏生山町甲1011-5	168.00	H17.3.10	61.31	RC平家
22	一 宮 1 部	一宮町834-7	398.33	H13.3.30	67.37	RC平家
23	一 宮 2 部	鹿角町583-1	413.00	H19.4.20	66.56	RC平家
24	一 宮 3 部	一宮町97-6	146.55	S52.10.26	48.86	木造スレート瓦平家, 車庫鉄板
25	川 岡	川部町1649-1	142.00	S63.3.31	60.89	RC2階
26	円 座	円座町1626-7	149.00	H6.3.30	68.95	RC平家
27	檀 紙	檀紙町777-10	154.19	H4.3.12	64.65	RC2階
28	木 太 1 部	木太町3497-1		S47.10.16	81.16	木造スレート平家
29	木 太 2 部	木太町2558	137.27	S55.3.29	56.28	鉄骨ブロック平家

番号	分 団 名	所 在 地	敷地面積	建築年月日	延面積	構 造
30	古高松1部	高松町91-7(東消防署)	788.62	S54.3.31	828.05	RC3階
31	古高松2部	新田町甲923-4	155.3	S60.3.30	45.11	RC平家
32	古高松3部	春日町1591-4	79.46	S50.5.24	129.8	鉄骨ブロック2階
33	屋島1部	屋島西町299-1	80.00	S57.12.16	43.20	RC2階
34	屋島2部	屋島東町1808	12.00	S55.2.22	8.43	鉄骨スレート平家
35	屋島3部	屋島西町1584-4	52.13	S53.12.15	45.22	鉄骨ブロック平家
36	屋島4部	屋島東町1554-4	137.68	H7.3.24	60.68	RC2階
37	屋島5部	屋島東町528	111.80	H2.3.30	60.68	RC2階
38	前田1部	亀田町172-7	100.00	S55.12.16	41.61	RC平家
39	前田2部	前田西町2-8	99.40	S59.3.31	61.64	RC2階
40	川添1部	元山町975-9	93.41	S62.3.31	54.23	RC2階
41	川添2部	下田井町327-1	48.27	S58.3.31	52.52	RC2階
42	林1部	林町177-6	99.98	S55.3.31	41.61	鉄骨ブロック平家
43	林2部	上林町408-5	99.82	S61.3.31	41.83	RC平家
44	川島	由良町542-4	225.58	H1.3.31	61.02	RC平家
45	十河	十川西町575-2	120.02	S53.11.27	41.61	鉄骨ブロック平家
46	東植田	東植田町2026-12	133.76	H6.3.31	60.11	RC平家
47	東植田菅沢	菅沢町字宮ノ谷338-1	1257.00	H12.3.31	87.60	RC平家
48	東植田城	東植田町3451-1	220.00	H17.5.27	56.39	RC平家
49	西植田	西植田町字中塚3039-2	472.24	H12.3.31	66.55	RC平家
50	西植田神内	西植田町7972-4	128.99	S61.3.24	44.57	RC平家
51	弦打	鶴市町651-5	138.38	H2.3.31	60.68	RC2階
52	鬼無	鬼無町佐藤31-3	289.05	S53.9.30	72.10	鉄骨ブロック平家
53	香西	香西西町190-8	81.67	S56.12.12	44.79	RC平家
54	下笠居1部	生島町345-2	52.00	S45.5.1	62.05	鉄骨ブロック2階
55	下笠居2部	亀水町458-1	120.20	S52.10.31	41.61	木造スレート平家
56	消防山田倉庫	西植田町3034-6	78.04	S56.12.7	37.78	RC平家
57	国分寺1部	国分寺町新居546-5	140.66	S53.10.25	85.38	RC2階
58	国分寺2部	国分寺町新名1320-1	借地	S57.1.30	86	RC2階
59	国分寺3部	国分寺町国分961-8	81.75	S49.8	86.64	RC2階
60	国分寺4部	国分寺町福家1895-4	79.61	S61.12.20	81.16	RC2階
61	塩江1部	塩江町安原下第2号1590-1	52.37	H6.3.10	133.04	鉄骨造3階建
62	塩江1部長野	塩江町安原下第3号500-3	942	H17.9.16	10.64	プレハブ造

番号	分 団 名	所 在 地	敷地面積	建築年月日	延面積	構 造
63	塩 江 2 部	塩江町安原上東394-2	48.29	H2.1.31	176.1	RC2階
64	塩江2部岩部	塩江町安原上東279-3	借地	-	借家	鉄骨造平屋建
65	塩 江 3 部	塩江町上西乙549	27.81	H5.3.25	27.81	木造平屋建
66	香川1部雪元	香川町大野1329-4	198	S58.2.20	38.5	RC平家
67	香川1部白井	香川町大野632-7	148	S60.3.30	35	鉄骨造平屋建
68	香川2部船岡	香川町浅野234-1	-	S62.3.20	36.13	鉄骨造平屋建
69	香川2部上浅野	香川町浅野826-2	-	S57.3.20	36.85	RC平家
70	香川2部道端	香川町浅野1898-3	借地	S58.12.15	81.1	鉄骨造2階建
71	香川2部実相寺	香川町浅野3351-8	332.86	H18.12.28	68.07	RC平家
72	実相寺倉庫	香川町浅野3257-1	52	S47.12.27	42.3	木造
73	香川3部川東上	香川町川東上1747-6	-	S56.3.20	56.34	鉄筋コンクリート造2階建 (1階車庫部分)
74	香川3部川東下	香川町川東下765-7	-	H8.2.29	61.5	RC平家
75	香川3部川内原	香川町川内原321-10	98.95	S53.12.20	23.1	鉄筋コンクリート造2階建 (1階車庫部分)
76	香川4部東谷	香川町東谷870-10	285.66	S58.12.15	81.1	鉄骨造2階建
77	香川4部安原	香川町安原下第3号188-2	370.8	H1.3.20	67.22	鉄骨造平屋建
78	香 南 1 部	香南町由佐1402-12	288	S53.3.31	134.8	RC2階
79	香 南 2 部	香南町池内522-1	192	S56.10.12	134.8	RC2階
80	庵治1部才田	庵治町868-1	251.47	H5.3.20	44	鉄骨造2階建(1階車庫部分)
81	庵治1部浜	庵治町6384-43	192	H7.3.31	64.9	鉄骨造2階建
82	庵治消防コミュニ ティセンター	庵治町6393-5(庵治支所)	11511	H8.3.28	85.41	RC2階
83	庵治2部王の下	庵治町6368-28	33.86	S53.12.20	46.08	鉄骨造2階建
84	庵治2部竹居	庵治町5385-4地先	24.94	S59.3.31	24.94	ブロック造平屋建
85	庵治2部鎌野	庵治町4511-12	93	S59.3.21	24.9	ブロック造平屋建
86	庵治3部北村	庵治町1088	948	S62.3.31	29	ブロック造平屋建
87	庵治3部宮東	庵治町4083	1487	S57.4.6	31.66	ブロック造平屋建
88	庵治3部松尾	庵治町2290-1	借地	H2.3.31	132.82	鉄骨造2階建
89	庵治4部高尻	庵治町2914	借地	S58.12.9	34.65	鉄骨造平屋建
90	庵治4部湯谷	庵治町333-2	借地	S53.12.20	46.08	鉄骨造2階建
91	庵治4部深間	庵治町6391-17	4928	S52.3.31	56	鉄骨造平屋建
92	牟 礼 1 部	牟礼町原766	借地	S60.12.18	112.24	鉄骨造平屋建
93	牟 礼 2 部	牟礼町大町1459-2	借地	S53.11.15	79.3	鉄骨造2階建
94	牟 礼 3 部	牟礼町牟礼3029-1	借地	S59.12.24	110.88	RC2階
95	牟 礼 4 部	牟礼町牟礼1118-1	79.33	S57.12.20	102.1	鉄骨造2階建

受 託 消 防

(2) 受託町

区 分	平成 18 年		平成 17 年			増 減	
	綾川町	三木町	綾上町	綾南町	国分寺町	綾川町	三木町
出火件数 (件)	21	11	6	10	11	—	—
建 物	9	8	3	2	5	—	—
林 野	3		2	2		—	—
車 両	2					—	—
船 舶						—	—
航 空 機						—	—
そ の 他	7	3	1	6	6	—	—
焼損棟数 (棟)	12	12	3	7	7	—	—
全 焼	4	6	1	7	2	—	—
半 焼	3	1				—	—
部 分 焼	3	2	1		2	—	—
ほ や	2	3	1		3	—	—
り災世帯 (世帯)	8	8	2	1	3	—	—
全 損	3	6	1	1	1	—	—
半 損	1	1				—	—
小 損	4	1	1		2	—	—
り災人員 (人)	30	18	5	3	8	—	—
死 者 (人)		2	1	1		—	—
傷 者 (人)	2	2			1	—	—
建物焼損床面積 (㎡)	518	1088	114	296	199	—	—
建物焼損表面積 (㎡)	27	4			15	—	—
林野焼損面積 (a)	5		6	5		—	—
損害額 (千円)	31,776	34,858	3,767	11,574	29,471	—	—
建 物	31,726	34,848	3,737	11,574	20,720	—	—
林 野						—	—
車 両	45					—	—
船 舶						—	—
航 空 機						—	—
そ の 他	5	10	30		8,751	—	—
爆 発						—	—
出 火 率	8.1	4.0	8.6	5.3	5.0	—	—

- (注) 1. 出火率は人口1万人当たりの出火件数を示し、算出入口は各年とも12月1日現在の住民基本台帳による。
 2. 増減は合併に伴い、比較対象できないので計上しない。
 3. 下記グラフの綾川町の17年の件数は、綾上町および綾南町の合計件数で、三木町の17年の件数は、旧讃岐広域消防本部管内の件数である。

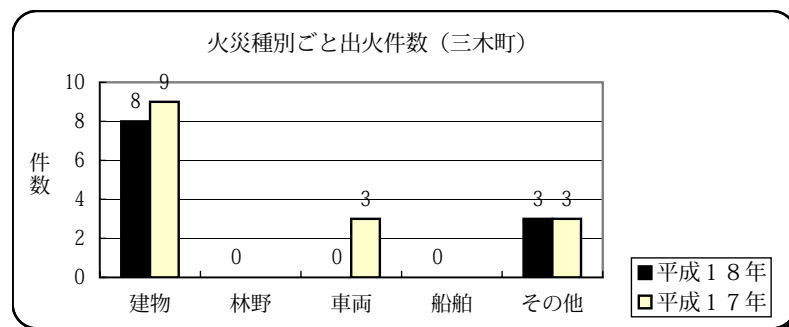
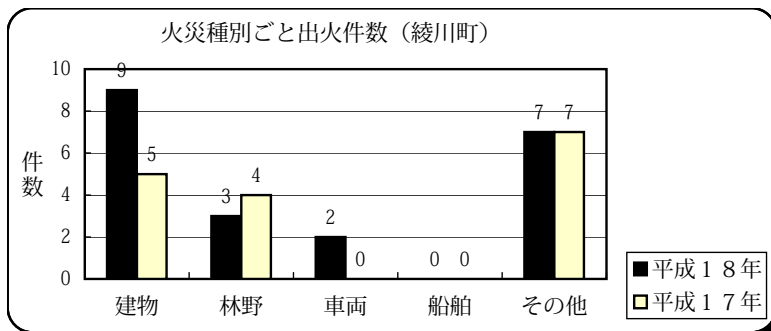

高松市・受託町別活動状況

(平成18年)

区 分	出 場 件 数			搬 送 人 員			
	合 計	綾 川 町	三 木 町	合 計	綾 川 町	三 木 町	
合 計	2073	889	1184	1975	836	1139	
火 災	30	22	8	5	2	3	
自 然 災 害	0	0	0	0	0	0	
水 難	6	6	0	4	4	0	
交 通 事 故	250	114	136	269	116	153	
労 働 災 害	25	14	11	21	11	10	
運 動 競 技	22	12	10	22	12	10	
一 般 負 傷	296	135	161	292	134	158	
加 害 事 故	8	3	5	7	3	4	
自 損 事 故	19	10	9	13	7	6	
急 病	1016	462	554	970	440	530	
そ の 他	転 院 搬 送	371	106	265	371	106	265
	医 師 搬 送	10	0	10	0	0	0
	資 器 材 搬 送	5	0	5	0	0	0
	そ の 他	15	5	10	1	1	0

消 防 水 利 状 況

(平成19年4月1日)

1. 消火栓現況と管径別状況 (公設)

区 分	総数	50mm	75mm	100mm	125mm	150mm	200mm	250mm	300mm	350mm
綾川分署	293	6	141	54	-	48	33	8	2	1
三木消防署	353	-	206	52	3	56	32	2	2	-

2. 防火水そうの現況 (公設)

区 分	40m ³ 以上	40m ³ 未満
綾川分署	30	3
三木消防署	6	3

消 防 年 報

平成 18 年度版

編 集 高松市消防局総務課

〒 760-0005

高松市宮脇町 1 丁目 2 番 3 4 号

TEL (087) 861-2502

FAX (087) 861-2504