

第1回高松地区中学校総合体育大会 柔道競技

団体戦・個人戦 7月11日(土) 県立武道館

【男子団体】予選リーグ ○…勝, △…負, ×…分
Aリーグ

	太田	香川一	屋島	紫雲	勝	負	順位
太田	-	○	○	○	3	0	1
香川一	△	-	○	×	1	1	2
屋島	△	△	-	△	0	3	4
紫雲	△	×	○	-	1	1	2

Bリーグ

	国分寺	牟礼	木太	古高松	勝	負	順位
国分寺	-	○	○	○	3	0	1
牟礼	△	-	○	△	1	2	3
木太	△	△	-	△	0	3	4
古高松	○	○	○	-	2	1	2

Cリーグ

	勝賀	下笠居	山田	誠陵	勝	負	順位
勝賀	-	○	○	○	3	0	1
下笠居	△	-	△	△	0	3	4
山田	△	○	-	○	2	1	2
誠陵	△	○	△	-	1	2	3

Dリーグ

	三木	桜町	直島	玉藻	勝	負	順位
三木	-	○	○	○	3	0	1
桜町	△	-	○	○	2	1	2
直島	△	△	-	○	1	2	3
玉藻	△	△	△	-	0	3	4

【女子団体】予選リーグ

Eリーグ

	太田	庵治	山田	勝	負	順位
太田	-	○	○	2	0	1
庵治	△	-	△	0	2	3
山田	△	○	-	1	1	2

Fリーグ

	牟礼	玉藻	香川一	勝	負	順位
牟礼	-	○		1	0	1
玉藻	△	-		0	1	2
香川一			-			

Gリーグ

	三木	勝賀	直島	勝	負	順位
三木	-	○	×	1	0	1
勝賀	△	-	△	0	2	3
直島	×	○	-	1	0	2

【男子団体】決勝トーナメント

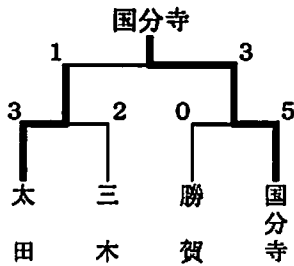

【女子団体】決勝リーグ

	太田	牟礼	三木	勝	負	順位
太田	-	○	○	2	0	1
牟礼	△	-	○	1	1	2
三木	△	△	-	0	2	3

【男子個人】(BEST8以上)

(55kg級)

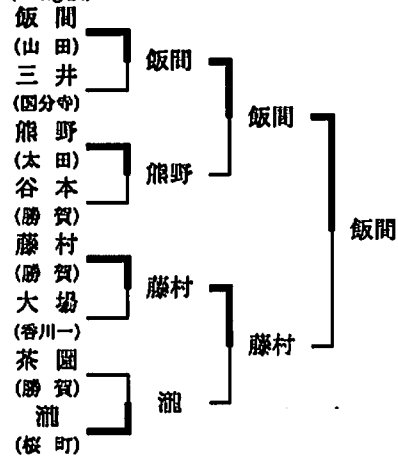

(60kg級)

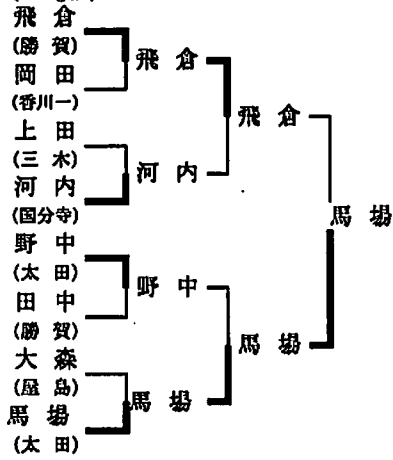

(66kg級)

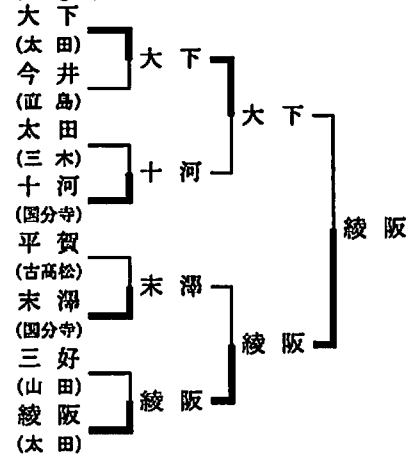

(73kg級)

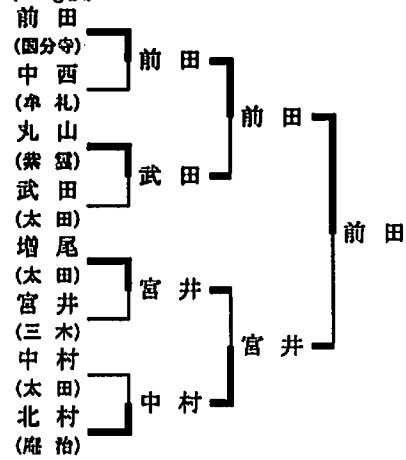

(81kg級)

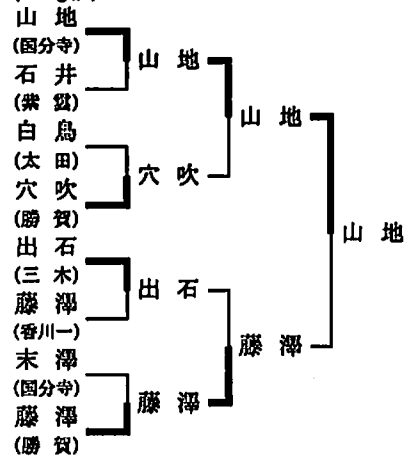

(90kg級)

	大河原	大濱	三木	大内	河野	勝	負	順
大河原 (下笠町)	△	○	△	○	△	2	2	3
大濱 (四分寺)	△	△	△	○	△	1	3	4
三木 (三木)	○	○	△	○	△	3	1	2
大内 (三木)	△	△	△	△	△	0	4	5
河野 (太田)	○	○	○	○	△	4	0	1

(90kg超級)

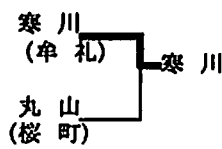

【女子個人】(BEST8以上)
(44kg級)

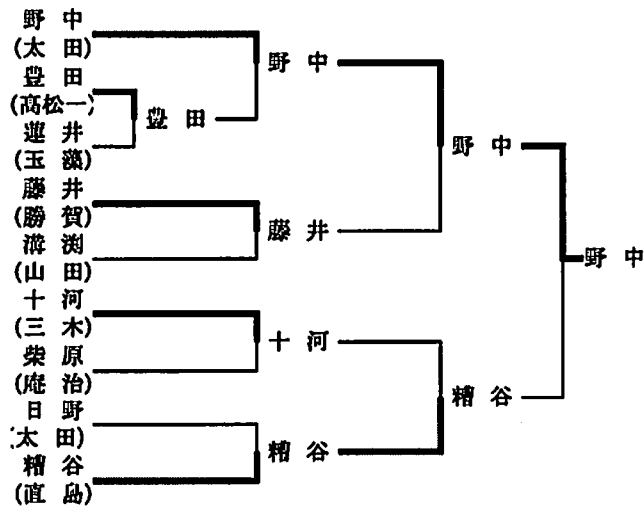

(48kg級)

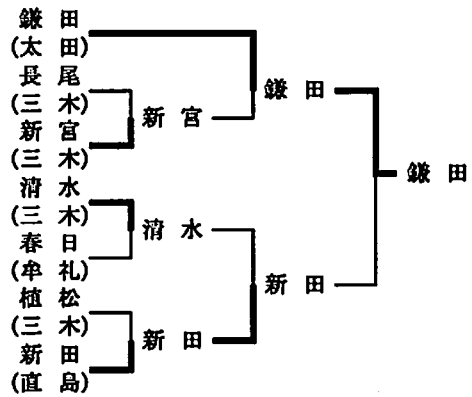

(52kg級)

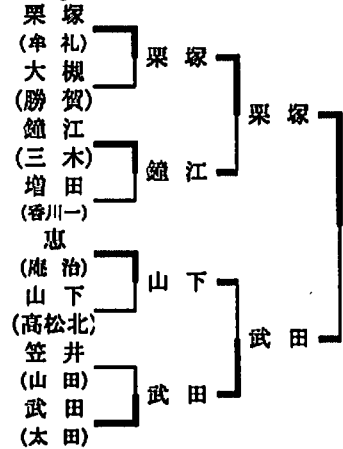

(57kg級)

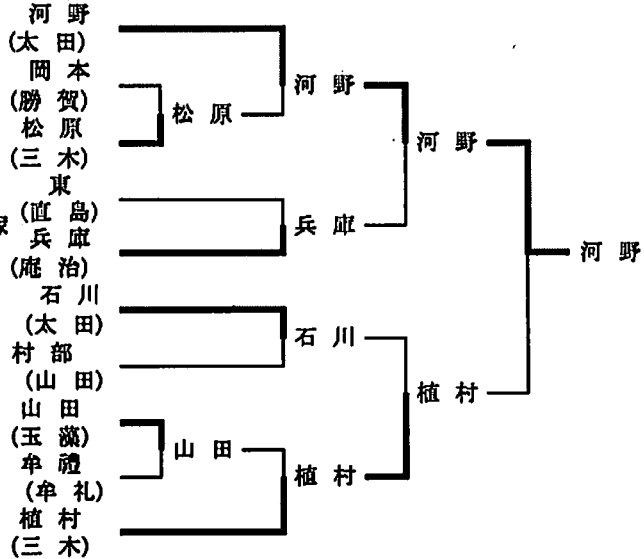

(63kg級)

	明石	野崎	田中	福家	勝	負	順
明石 (太田)	△	○	○	△	2	1	2
野崎 (三木)	△	△	△	△	0	3	4
田中 (香一)	△	○	△	△	1	2	3
福家 (庵治)	○	○	○	△	3	0	1

(70kg超級)

	小角	関	宮崎	勝	負	順
小角 (太田)	△	○	○	2	0	1
関 (桜町)	△	△	△	0	2	3
宮崎 (高一)	△	○	△	1	1	2

(70kg超級)

